



Instrukcja obsługi i montażu

Zestaw domofonowy FOSSA

OR-DOM-RL-901

OR-DOM-RL-902

OR-DOM-RL-903



CE STOP!

Zanim przystąpisz do montażu koniecznie przeczytaj **instrukcję obsługi**! Uszkodzenia wynikające z błędnego podłączenia **NIE PODLEGAJĄ NAPRAWIE Z TYTUŁU GWARANCJI**



SPIS TREŚCI

1. UWAGI WSTĘPNE	2
2. CHARAKTERYSTYKA	2
3. DANE TECHNICZNE	3
4. BUDOWA ZESTAWU	3
5. SCHEMAT PODŁĄCZENIA	4
6. OBSŁUGA ZESTAWU	5
7. CZYSZCZENIE I KONSERWACJA	5

1. UWAGI WSTĘPNE

Przed rozpoczęciem korzystania z urządzenia, należy dokładnie zapoznać się z niniejszą instrukcją obsługi oraz zachować ją na przyszłość. Dokonanie samodzielnych napraw i modyfikacji skutkuje utratą gwarancji. Producent nie odpowiada za uszkodzenia mogące wynikać z nieprawidłowego montażu czy eksploatacji urządzenia. Montaż urządzenia powinien być wykonany przez osobę doświadczoną zaznajomioną z odpowiednimi przepisami dotyczącymi instalacji obowiązującymi w danym kraju lub elektryka. Z uwagi na fakt, że dane techniczne podlegają ciągłym modyfikacjom, Producent zastrzega sobie prawo do dokonywania zmian dotyczących charakterystyki wyrobu oraz wprowadzania innych rozwiązań konstrukcyjnych nie pogarszających parametrów i walorów użytkowych produktu. Dodatkowe informacje oraz wsparcie techniczne związane z produktem dostępne na www.orno.pl. Orno-Logistic Sp. z o.o. nie ponosi odpowiedzialności za skutki wynikające z nieprzestrzegania zaleceń niniejszej instrukcji. Firma Orno-Logistic Sp. z o.o. zastrzega sobie prawo do wprowadzania zmian w instrukcji – aktualna wersja do pobrania ze strony support.adviti.pl. Wszelkie prawa do tłumaczenia/interpretowania oraz prawa autorskie niniejszej instrukcji są zastrzeżone.

1. Nie używaj urządzenia niezgodnie z jego przeznaczeniem.
2. Wszelkie czynności wykonuj przy odłączonym zasilaniu.
3. Nie zanurzaj urządzenia w wodzie i innych płynach.
4. Nie obsługuj urządzenia, gdy uszkodzona jest obudowa.
5. Nie zrywaj plomb ani nie otwieraj urządzenia i nie dokonuj samodzielnych napraw.
6. Produkt nie jest zabawką. Trzymać z dala od dzieci.
7. Podłączać wyłącznie w sposób podany na schematach podłączenia.

Uszkodzenia wynikające z błędnego podłączenia nie podlegają naprawie z tytułu gwarancji!



Każde gospodarstwo jest użytkownikiem sprzętu elektrycznego i elektronicznego, a co za tym idzie potencjalnym wytwórcą niebezpiecznego dla ludzi i środowiska odpadu, z tytułu obecności w sprzęcie niebezpiecznych substancji, mieszanin oraz części składowych. Z drugiej strony zużyty sprzęt to cenny materiał, z którego możemy odzyskać surowce takie jak miedź, cyna, szkło, żelazo i inne. Symbol przekreślonego kosza na śmieci umieszczany na sprzęcie, opakowaniu lub dokumentach do niego dołączonych oznacza, że produktu nie wolno wyrzucać łącznie z innymi odpadami. Oznakowanie oznacza jednocześnie, że sprzęt został wprowadzony do obrotu po dniu 13 sierpnia 2005 r. Obowiązkiem użytkownika jest przekazanie zużytego sprzętu do wyznaczonego punktu zbiórki w celu właściwego jego przetworzenia. Informacje o dostępnym systemie zbierania zużytego sprzętu elektrycznego można znaleźć w punkcie informacyjnym sklepu oraz w urzędzie miasta/gminy. Odpowiednie postępowanie ze zużytym sprzętem zapobiega negatywnym konsekwencjom dla środowiska naturalnego i ludzkiego zdrowia!

10/2024

2. CHARAKTERYSTYKA

Domofon OR-DOM-RL-901 oraz OR-DOM-RL-902 przeznaczone są do montażu w budynkach jednorodzinnych, natomiast OR-DOM-RL-903 w budynkach dwurodzinnych.

Charakterystyka:

- aluminiowa obudowa kasety zewnętrznej z miejscem na nazwisko,
- montaż podtynkowy,
- możliwość montażu natynkowego po zastosowaniu daszka ochronnego OR-DOM-RL-DN/B lub OR-DOM-RL-DN/G,
- unifon z wbudowanym zasilaczem i przewodem zasilającym,
- niewymagane dodatkowe zasilanie dla elektrozaczełu.

UWAGA: W modelu OR-DOM-RL-902 jeden unifon nie posiada przewodu zasilającego.



3. DANE TECHNICZNE

TYP URZĄDZENIA:

jednorodzinny (OR-DOM-RL-901, OR-DOM-RL-902)
dwurodzinny (OR-DOM-RL-903)

SPOSÓB INSTALACJI:

4-żyłowy

SYSTEM ŁĄCZENIA ELEKTROZACZEPU (2 żyły):

z unifonem

SYSTEM KOMUNIKACJI:

duplex

UNIFON

ILOŚĆ MELODII:

1 (dźwięk generowany elektronicznie)

NAPIĘCIE ZASILANIA:

230V~, 50Hz

TEMPERATURA PRACY:

-10°C ~ +45°C

MONTAŻ:

natynkowy

MATERIAŁ:

tworzywo sztuczne

WYMIARY:

98 x 215 x 68mm

WAGA NETTO:

0,385kg

PANEL ZEWNĘTRZNY

KONTROLA DOSTĘPU – STEROWANIE ELEKTROZACZEPEM:

tak, 12V DC max. 500mA

STOPIEŃ OCHRONY:

IP44

ZASILANIE:

z unifonu 12V DC

TEMPERATURA PRACY:

-25°C ~ +50°C

MONTAŻ:

podtynkowy

MATERIAŁ:

aluminium

WYMIARY:

116 x 200 x 54mm

WYMIARY OTWORU MONTAŻOWEGO:

100 x 165 x 40mm

WAGA NETTO:

0,335kg

4. BUDOWA ZESTAWU

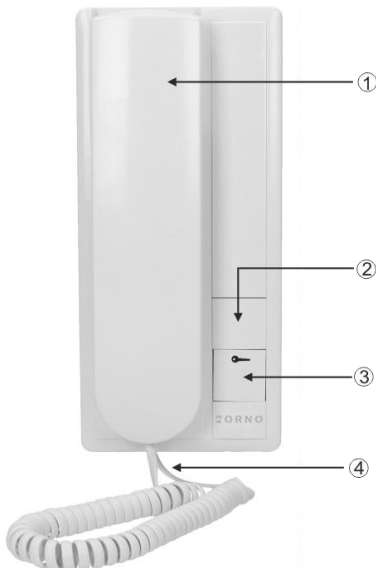

rys. 1 Budowa unifonu

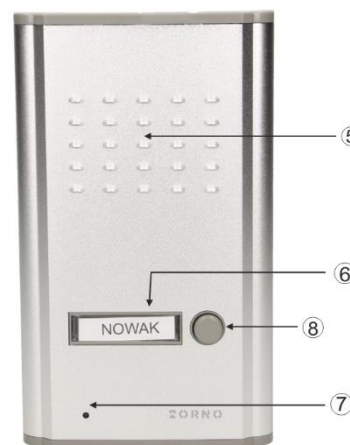

rys. 2 Budowa panelu zewnętrznego

UNIFON

1. Słuchawka
2. Przycisk interkomu (model OR-DOM-RL-902)
3. Przycisk otwierania drzwi/furtki
4. Przewód łączący słuchawkę z unifonem

PANEL ZEWNĘTRZNY

5. Głośnik
6. Miejsce na nazwisko
7. Mikrofon
8. Przycisk wywołania



5. SCHEMAT PODŁĄCZENIA

Zabrania się dokonywania podłączeń urządzeń będących pod napięciem! Nie przestrzeganie powyższego zalecenia może doprowadzić do trwałego uszkodzenia urządzenia i utraty zdrowia.

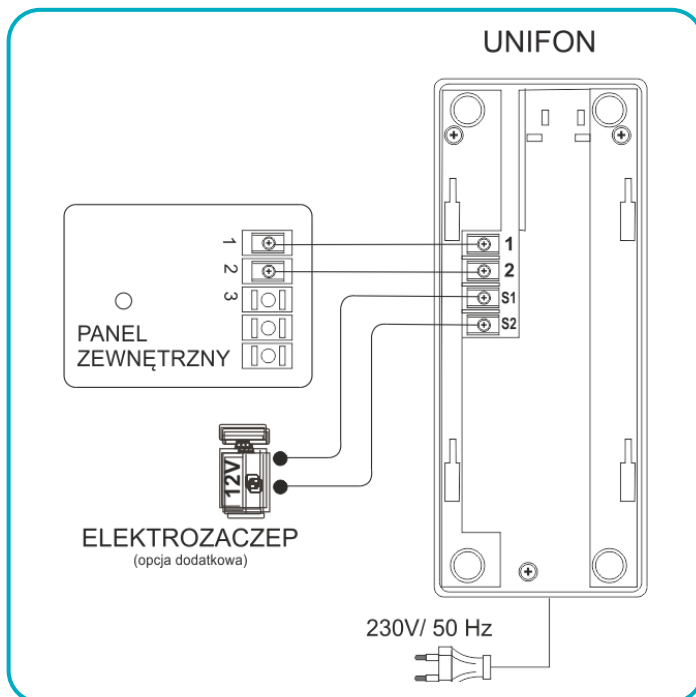

rys. 3 Schemat podłączenia OR-DOM-RL-901

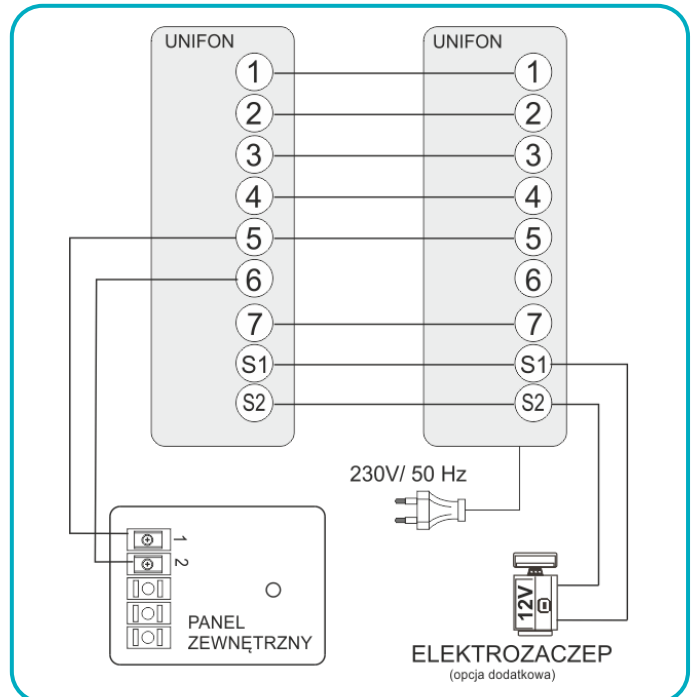

rys. 4 Schemat podłączenia OR-DOM-RL-902

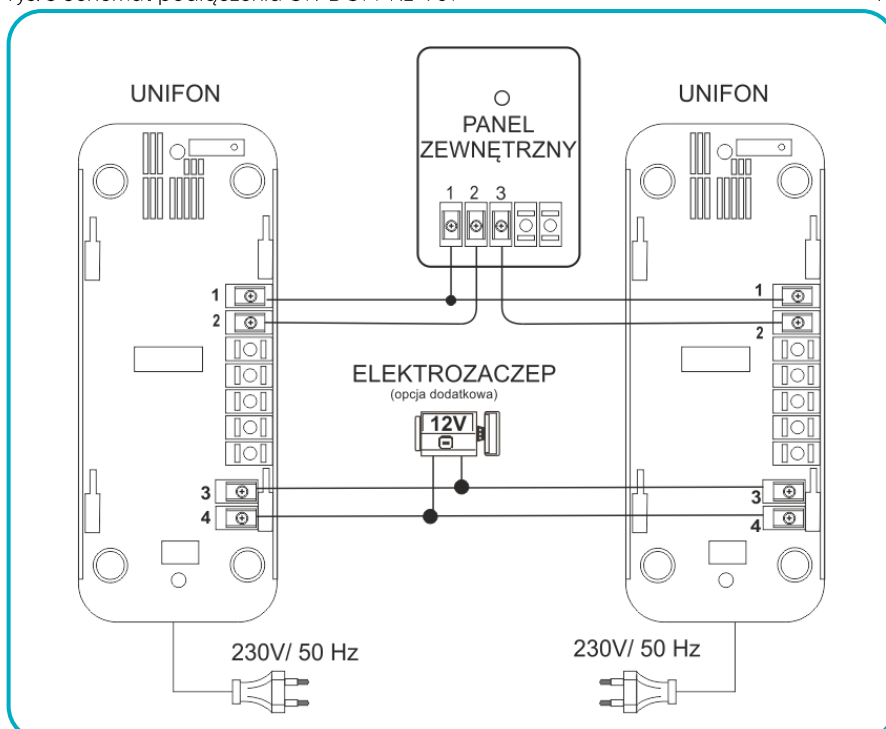

rys. 5 Schemat podłączenia OR-DOM-RL-903

! Zestaw nie zawiera przewodów do podłączenia oraz elektrozaczepek!

Projektując instalację elektryczną należy uwzględnić odpowiedni przekrój przewodów:

do 30 m - zalecany przewód XzTKMXpw 3 x 2 x 0,5 mm,

od 30 m do 100 m - zalecany przewód XzTKMXpw 3 x 2 x 0,8 mm.

Połączenie z rygłem elektromagnetycznym powinno być przeprowadzone przewodem 2 x 0,8 mm².

Z zestawem poprawnie współpracuje dowolny elektrozamek o napięciu zasilania 12VDC i poborze prądu max. 500 mA.

Nie zalecamy stosowania przewodów typu skrętka komputerowa.



6. OBSŁUGA ZESTAWU

Naciśnięcie przycisku wywołania znajdującego się na panelu zewnętrznym jest sygnalizowane dźwiękiem dzwonka w unifonie. Po podniesieniu słuchawki możemy rozpocząć rozmowę i zdalnie otworzyć furtkę wciskając na unifonie przycisk otwarcia. W przypadku modelu OR-DOM-RL-903, w którym występują dwa unifony, po naciśnięciu odpowiedniego przycisku znajdującego się na panelu zewnętrznym usłyszymy sygnał dzwonienia w przyporządkowanym unifonie. Model OR-DOM-RL-902 dodatkowo wyposażony jest w funkcję interkomu, która umożliwia komunikację między dwoma unifonami. Aby zadzwonić z unifonu 1 na unifon 2 należy podnieść słuchawkę i nacisnąć przycisk interkomu. W chwili, gdy prowadzona jest wewnętrzna rozmowa, a na panelu zewnętrznym zostanie wciśnięty przycisk wywołania, w słuchawce usłyszymy ściszony dźwięk.

7. CZYSZCZENIE I KONSERWACJA

Zabrudzenia należy czyścić miękką lekko wilgotną szmatką z dodatkiem łagodnych środków myjących przeznaczonych do tworzywa sztucznego. Nie należy używać środków myjących opartych na bazie rozpuszczalników, benzyny itp. oraz środków zawierających substancje ścierniste.



Installation and operation manual

FOSSA Audio doorphone set

OR-DOM-RL-901

OR-DOM-RL-902

OR-DOM-RL-903



CE **STOP!**

Be sure to read the **operating manual** before installation!
Damage resulting from incorrect installation
ARE NOT SUBJECT TO WARRANTY REPAIRS!



TABLE OF CONTENTS

1. SAFETY INSTRUCTIONS	7
2. CHARACTERISTICS	7
3. TECHNICAL DATA	8
4. SET CONSTRUCTION	8
5. WIRING SCHEME	9
6. OPERATION	10
7. CLEANING AND MAINTENANCE	10

1. SAFETY INSTRUCTIONS

Before using the device, read this Service Manual and keep it for future use. In case something written herein is unclear, please contact the seller. Installation and commissioning of the equipment by the customer are possible if the installer has basic knowledge of electrical systems and the use of proper tools. Nevertheless, the device installation by qualified personnel is recommended. The manufacturer is not responsible for any damage that can result from improper device installation or operation. Any repair or modification carried out by yourselves results in loss of guarantee. Due to the fact that the technical data are constantly being modified, the manufacturer reserves the right to make changes without notice. Orno Logistic Sp. z o.o. reserves the right to make changes to the Manual – the latest version of the Manual can be downloaded from www.orno.pl. Any translation/interpretation rights and copyright in relation to this Manual are reserved.

1. Do not use the device contrary to its dedication.
 2. Disconnect the power supply before performing any activities.
 3. Do not immerse the product in water or other liquids.
 4. Do not operate the device with damaged housing.
 5. Do not break the seals or open the device and do not repair it yourself.
 6. The product is not a toy. Keep away from children.
 7. Connect only as indicated in the wiring diagrams.
- Damage resulting from incorrect connection is not subject to repair under warranty!



Each household is a user of electrical and electronic equipment, and hence a potential producer of hazardous waste for humans and the environment, due to the presence of hazardous substances, mixtures and components in the equipment. On the other hand, used equipment is valuable material from which we can recover raw materials such as copper, tin, glass, iron and others. The weee sign placed on the equipment, packaging or documents attached to it indicates the need for selective collection of waste electrical and electronic equipment. Products so marked, under penalty of fine, cannot be thrown into ordinary garbage along with other waste. The marking means at the same time that the equipment was placed on the market after August 13, 2005. It is the responsibility of the user to hand the used equipment to a designated collection point for proper processing. Used equipment can also be handed over to the seller, if one buys a new product in an amount not greater than the new purchased equipment of the same type. Information on the available collection system of waste electrical equipment can be found in the information desk of the store and in the municipal office or district office. Proper handling of used equipment prevents negative consequences for the environment and human health!

10/2024

2. CHARACTERISTICS

OR-DOM-RL-901 and OR-DOM-RL-902 intercoms are designed for installation in single-family buildings, while OR-DOM-RL-903 in two-family buildings.

Main features:

- aluminium housing of the outdoor unit with space for your name,
- flush-mounted,
- possibility of surface mounting after using rain shield OR-DOM-RL-DN/B or OR-DOM-RL-DN/G,
- indoor unit with built-in power supply and power cord,
- no additional power supply for the electric strike required.

NOTE: In the OR-DOM-RL-902 model, one indoor unit has no power cord.



3. TECHNICAL DATA

TYPE OF DEVICE:

single family (OR-DOM-RL-901, OR-DOM-RL-902)
two family (OR-DOM-RL-903)

INSTALLATION METHOD:

4-wires

CONNECTION SYSTEM OF THE ELECTRIC STRIKE (2 wires):

with the indoor unit

COMMUNICATION SYSTEM:

duplex

INDOOR UNIT

NUMBER OF RINGTONES:

1 (generated electronically)

SUPPLY VOLTAGE:

230V~, 50Hz

WORKING TEMPERATURE:

-10°C ~ +450°C

MOUNTING:

surface-mounted

MATERIAL:

plastic

DIMENSIONS:

98 x 215 x 68mm

NET WEIGHT:

0.385kg

OUTDOOR UNIT

ACCESS CONTROL - ELECTRIC STRIKE:

yes, 12V DC max. 500mA

INGRESS PROTECTION:

IP44

SUPPLY VOLTAGE:

12V DC from indoor unit

WORKING TEMPERATURE:

-25°C ~ +50°C

MOUNTING:

flush-mounted

MATERIAL:

aluminium

DIMENSIONS:

116 x 200 x 54mm

MOUNTING HOLE DIMENSIONS:

100 x 165 x 40mm

NET WEIGHT:

0.335kg

4. SET CONSTRUCTION

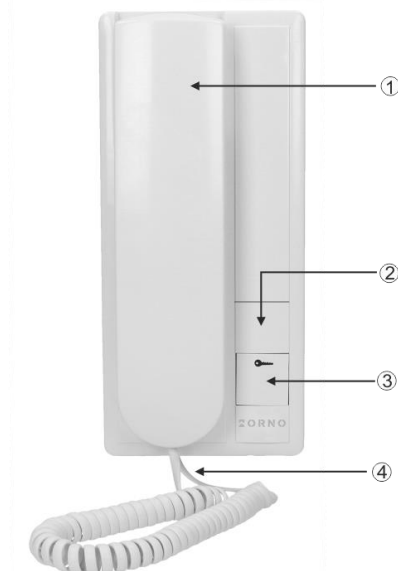

fig. 1 Indoor unit design

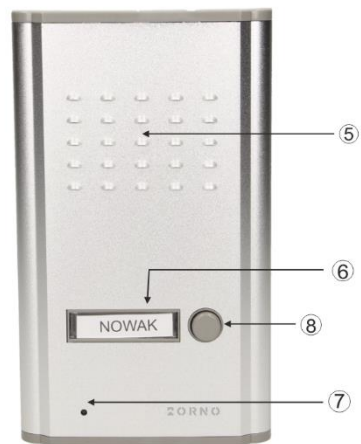

fig. 2 Outdoor unit design

INDOOR UNIT

1. Handset
2. Intercom button (model OR-DOM-RL-902)
3. Door/wicket opening button
4. Cable to connect the handset with the indoor unit

OUTDOOR UNIT

5. Loudspeaker
6. Place for name
7. Microphone
8. Call button



5. WIRING SCHEME

It is forbidden to make connections to live equipment!
Failure to adhere to this recommendation may result in permanent damage to the device and loss of health.

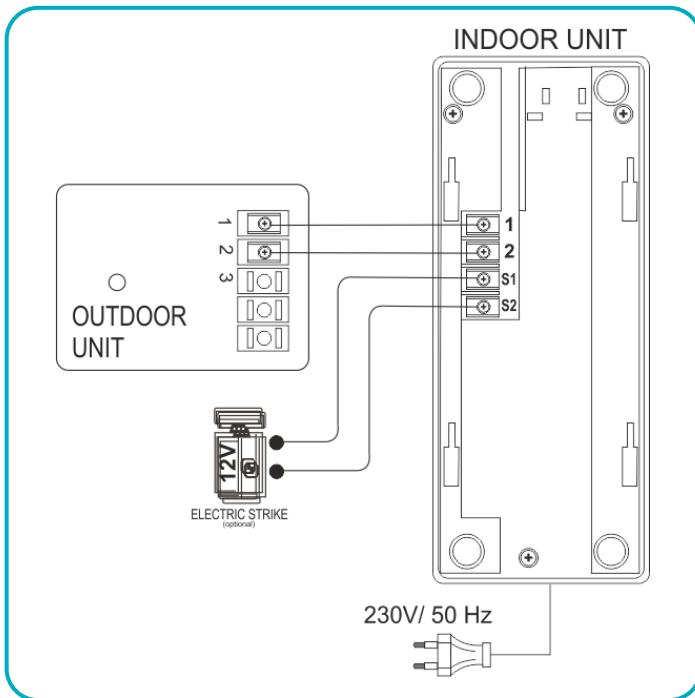

fig. 3 Connection diagram OR-DOM-RL-901

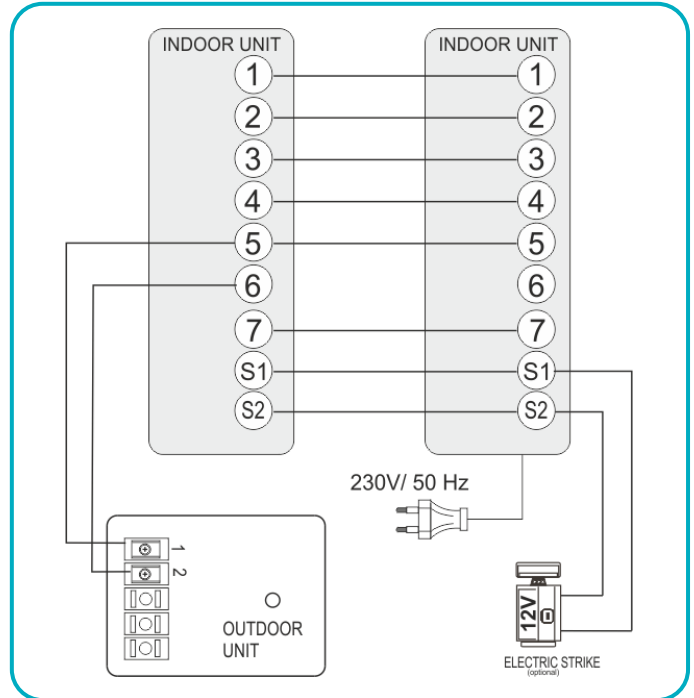

fig. 4 Connection diagram OR-DOM-RL-902

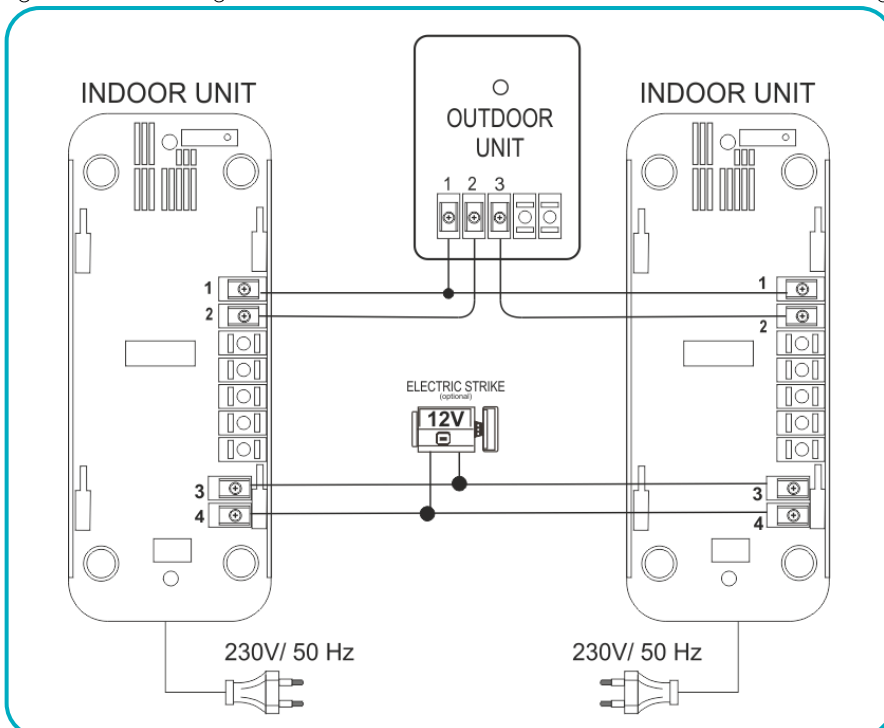

fig. 5 Connection diagram OR-DOM-RL-903

! Cables and an electric strike are not included in the set!

While designing the wiring system, take into account the suitable cross-section of cables:
up to 30 m – recommended cable – XzTKMXpw 3×2×0.5 mm,
from 30 m do 100 m – recommended cable – XzTKMXpw 3×2×0.8 mm.
Connection to the electric strike must be made with a 2×0.8 mm² cable.
Any 12 VDC electric strike with a max current draw of 500 mA can be connected to the set.
We do not recommend the use of twisted cables of computer type.



6. OPERATION

Pressing the call button on the outdoor unit generates a sound signal in the indoor unit. Pick up the handset to start talking and open the wicket remotely by pressing the opening button on the indoor unit. In the case of the OR-DOM-RL-903 model, where two indoor units are available, you will hear a ringing tone in the assigned indoor unit by pressing the corresponding button on the outdoor unit. OR-DOM-RL-902 model is additionally equipped with intercom function, which enables communication between two indoor units. To make a call from indoor unit 1 to indoor unit 2, pick up the handset and press the intercom button. When an internal call is made and the call button is pressed on the outdoor unit, you will hear a muted sound in the handset.

7. CLEANING AND MAINTENANCE

The dirt should be cleaned with a soft, slightly damp cloth with the addition of mild cleaning agents intended for plastic. Do not use cleaning agents based on solvents, petrol, etc. or agents containing abrasive substances.



Bedienungs- und Montageanleitung

FOSSA Audio-Türsprechanlage

OR-DOM-RL-901
OR-DOM-RL-902
OR-DOM-RL-903

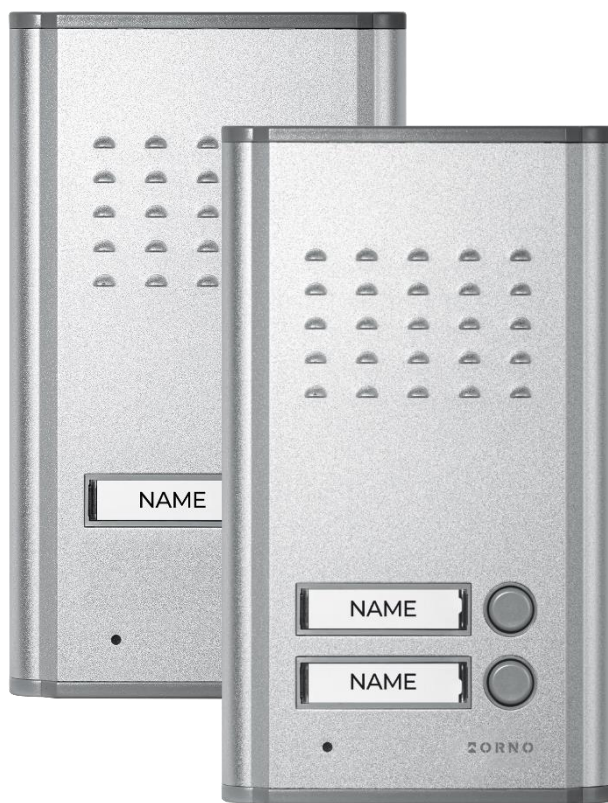

CE STOP!

Lesen Sie vor dem Einbau unbedingt die Betriebsanleitung!
Schäden, die durch unsachgemäßen Einbau entstehen
NICHT GEGENSTAND DER GARANTIEREPARATUR!



INHALTSVERZEICHNIS

1. VORBEMERKUNGEN	12
2. MERKMALE	12
3. TECHNISCHE DATEN	13
4. KONSTRUKTION DES SETS	13
6. SCHALTPLAN	14
7. BETRIEB	15
8. REINIGUNG UND WARTUNG	15

1. VORBEMERKUNGEN

Bitte lesen Sie diese Anleitung sorgfältig durch, bevor Sie das Gerät anschließen und benutzen. Wenn Sie Reparaturen oder Änderungen selbst vornehmen, erlischt die Garantie. Der Hersteller haftet nicht für Schäden, die durch unsachgemäße Installation oder Bedienung des Geräts entstehen können. Die Installation und Inbetriebnahme des Geräts sind möglich, wenn der Installateur über elektrische Grundkenntnisse verfügt und die entsprechenden Werkzeuge verwendet. In Anbetracht der Tatsache, dass die technischen Daten ständig geändert werden, behält sich der Hersteller das Recht auf Änderungen in Bezug auf Charakteristik des Produkts und Einführung anderer Konstruktionslösungen, die die Parameter der Gebrauchsfunktionen nicht beeinträchtigen, vor. Weitere Informationen über ORNO-Produkte finden Sie unter: www.orno.pl. Orno-Logistic Sp. z o.o. übernimmt keine Verantwortung für die Folgen der Nichteinhaltung der Bestimmungen des vorliegenden Betriebsanleitung. Orno-Logistic Sp. z o.o. behält sich das Recht vor, Änderungen am Handbuch vorzunehmen – die aktuelle Version kann unter support.orno.pl heruntergeladen werden. Alle Übersetzungs- und Interpretationsrechte sowie Urheberrechte an diesem Handbuch sind vorbehalten.

1. Verwenden Sie das Gerät nicht missbräuchlich.
2. Führen Sie alle Arbeiten bei ausgeschaltetem Gerät durch.
3. Tauchen Sie das Gerät nicht ins Wasser oder in andere Flüssigkeiten.
4. Nutzen Sie das Gerät nicht, wenn das Gehäuse beschädigt ist.
5. Brechen Sie keine Plomben auf, öffnen Sie das Gerät nicht und reparieren Sie es nicht selbst.
6. Das Produkt ist kein Spielzeug. Halten Sie es von Kindern fern.
7. Schließen Sie nur wie in den Schaltplänen angegeben an.

Schäden, die durch falschen Anschluss entstehen, unterliegen nicht der Reparatur im Rahmen der Garantie!



Jeder Haushalt ist ein Benutzer von Elektro- und Elektronikgeräten und daher ein potentieller Produzent von gefährlichen Abfällen für Menschen und Umwelt, da die Geräte Stoffe, Gemische und Komponenten enthalten. Andererseits sind gebrauchte Geräte ein wertvolles Material, aus dem wir Rohstoffe wie Kupfer, Zinn, Glas, Eisen u.s. gewinnen können. Das Symbol des durchgestrichenen Mülleimers auf Geräten,

Verpackungen oder den angehängten Dokumenten deutet auf die Notwendigkeit der getrennten Sammlung von Elektro- und Elektronik-Altgeräten hin. So gekennzeichnete Produkte dürfen unter Androhung einer Geldstrafe nicht mit dem Hausmüll entsorgt werden. Diese Kennzeichnung bedeutet gleichzeitig, dass das Gerät nach dem 13. August 2005 in Verkehr gebracht wurde. Der Benutzer soll die Altgeräte einer festgelegten Sammelstelle zur entsprechenden Entsorgung zuführen. Gebrauchte Geräte können auch an den Verkäufer übergeben werden, wenn Sie ein neues Produkt in einer Menge kaufen, die nicht höher als der neu gekauften Ausrüstung desselben Typs. Informationen zum verfügbaren Sammelsystem für Elektrogeräte finden Sie am Informationspunkt des Geschäfts und im Stadt- / Gemeindeamt. Der sachgemäße Umgang mit gebrauchten Geräten verhindert negative Folgen für die Umwelt und die menschliche Gesundheit!

10/2024

2. MERKMALE

Die Gegensprechanlagen OR-DOM-RL-901 und OR-DOM-RL-902 sind für die Installation in Einfamilienhäusern geeignet, während OR-DOM-RL-903 in Zweifamilienhäusern installiert werden kann.

Hauptmerkmale:

- Aluminium-Außenstationengehäuse mit Platz für Ihren Namen,
- Unterputzmontage,
- Möglichkeit der Aufputzmontage nach Verwendung von OR-DOM-RL-901DN/B oder OR-DOM-RL-901DN/G,
- Innenstation mit eingebautem Netzteil und Netzkabel,
- keine zusätzliche Stromversorgung ist für den elektrischen Türöffner erforderlich.

ACHTUNG: Im Modell OR-DOM-RL-902 hat eine der Innenstationen kein Stromversorgungskabel.

3. TECHNISCHE DATEN

GERÄTETYP:	Einfamilien (OR-DOM-RL-901, OR-DOM-RL-902) Zweifamilien (OR-DOM-RL-903)
INSTALLATIONSMETHODE:	4-Draht
ANSCHLUSS DES ELEKTRISCHEN TÜRÖFFNERS (2 Drähte):	mit der Innenstation
KOMMUNIKATIONSSYSTEM:	duplex

INNENSTATION

ANZAHL DER MELODIEN:	1 (elektronisch erzeugt)
STROMVERSORGUNG:	230V~, 50Hz
BETRIEBSTEMPERATUR:	-10°C ~ +45°C
MONTAGE:	Aufputzmontage
WERKSTOFF:	Kunststoff
ABMESSUNGEN:	98 x 215 x 68mm
NETTOGEWICHT:	0,385kg

AUßENSTATION

ZUGANGSKONTROLLE - ELEKTRISCHER TÜRÖFFNER:	ja, 12V DC max. 500mA
SCHUTZART:	IP44
VERSORGUNGSSPANNUNG:	12V DC von der Innenstation
BETRIEBSTEMPERATUR:	-25°C ~ +50°C
MONTAGE:	Unterputzmontage
WERKSTOFF:	Aluminium
ABMESSUNGEN:	116 x 200 x 54mm
ABMESSUNGEN DER MONTAGEÖFFNUNG:	100 x 165 x 40mm
NETTOGEWICHT:	0,335kg

4. KONSTRUKTION DES SETS



Abb. 1 Aufbau der Innenstation



Abb. 2 Aufbau der Außenstation

INNENSTATION

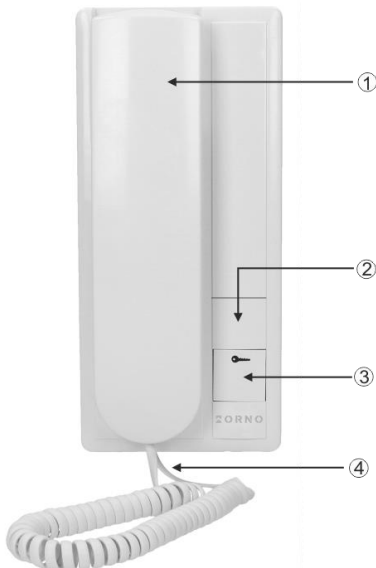
1. Hörer
2. Interkom-Taste (Modell OR-DOM-RL-902)
3. Taste zum Öffnen der Tür/Pforte
4. Leitung zur Verbindung des Hörers mit der Innenstation

AUßENSTATION

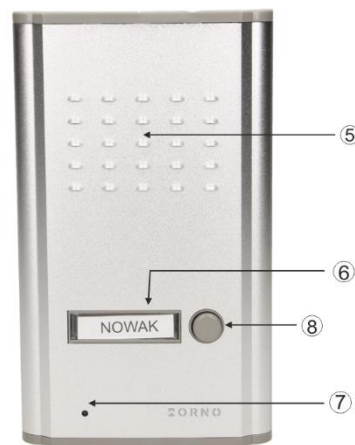
5. Lautsprecher
6. Platz für Namen
7. Mikrofon
8. Klingeltaste



5. SCHALTPLAN

! Nehmen Sie keine Anschlüsse vor, wenn das Gerät an 230V/50Hz angeschlossen ist!
Die Nichtbeachtung der oben genannten Empfehlung kann zu Schäden am Gerät führen.



Abb. 3 Schaltplan OR-DOM-RL-901



Abb. 4 Schaltplan OR-DOM-RL-902

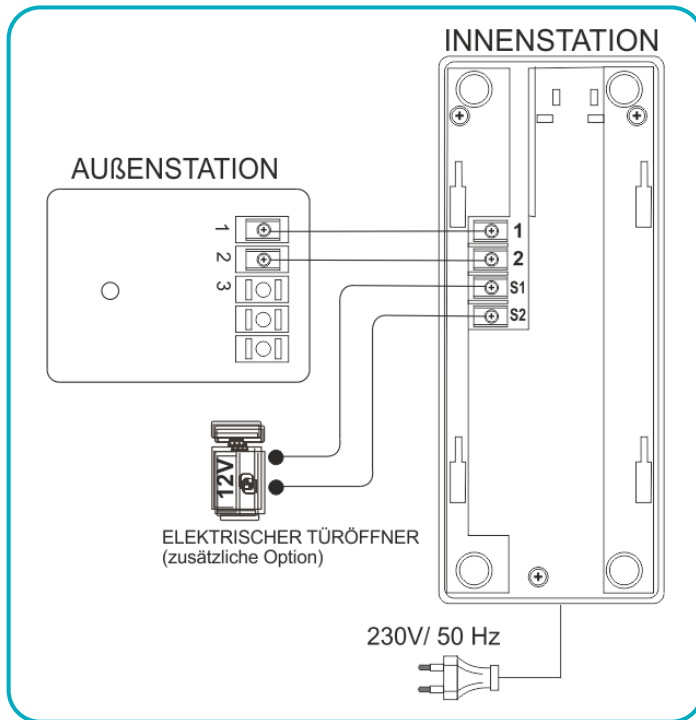

Abb. 5 Schaltplan OR-DOM-RL-903

! Kabel und ein elektrischer Türöffner sind nicht in dem Set enthalten!

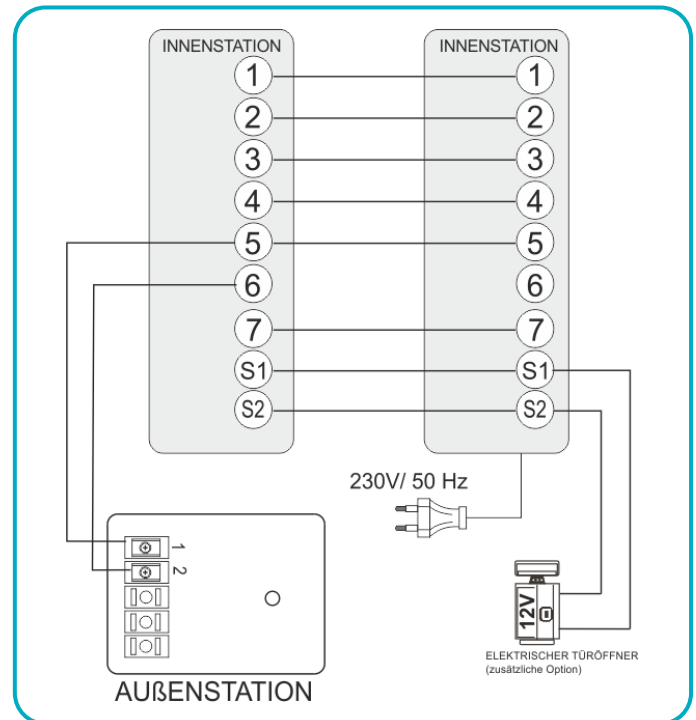
Beim Entwurf der Elektroanlage ist der entsprechende Kabeldurchmesser zu berücksichtigen:

bis zu 30 m: empfohlener Kabel XzTKMXpw 3 x 2 x 0,5 mm

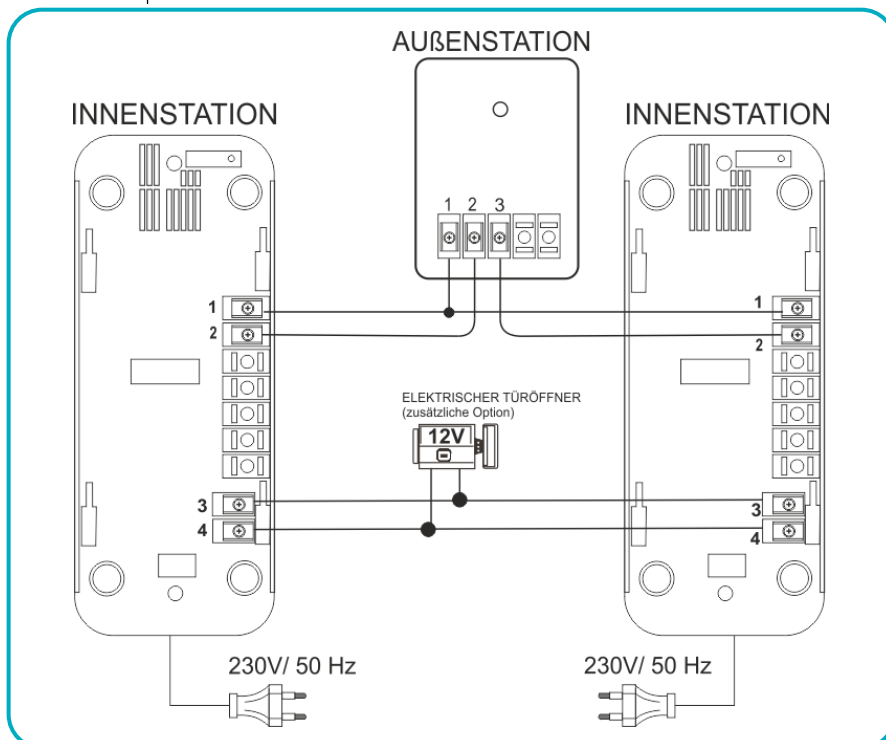
von 30 m bis 100 m: empfohlener Kabel XzTKMXpw 3 x 2 x 0,8 mm

Der Anschluss mit dem elektrischer Türöffner soll mit Hilfe eines Kabels 2 x 0,8 mm² hergestellt werden. Mit der Türsprechanlage ist ein beliebiger elektrischer Türöffner mit einer Versorgungsspannung 12 V DC und mit max. Stromverbrauch 500 mA kompatibel.

Von der Verwendung von Twisted-Pair-Kabeln ist grundsätzlich abzuraten.



6. BETRIEB

Das Betätigen der Aufruftaste an Außenstation wird durch einen Signalton in der Innenstation signalisiert. Nach dem Aufheben der Hörer kann ein Gespräch angefangen und/oder die Pforte geöffnet werden (durch Drücken der speziellen Taste an der Innenstation). Im Modell OR-DOM-RL-903 (zwei Innenstationen) wird nach Drücken der entsprechenden Taste am Gerät der Signalton in der zugeordneten Innenstation ertönen. Das Modell OR-DOM-RL-902 verfügt zusätzlich über die Interkom-Funktion, die die Kommunikation zwischen zwei Innenstationen ermöglicht. Um mit der Innenstation 1 die Innenstation 2 anzurufen, ist der Hörer aufzuheben und die Interkom-Taste zu drücken. Wenn ein internes Gespräch geführt und an der Außenstation die Aufruftaste gedrückt wird, ertönt im Hörer ein leiser Ton.

7. REINIGUNG UND WARTUNG

Reinigen Sie die Verschmutzung mit einem weichen, leicht angefeuchteten Tuch unter Zusatz von milden, für Kunststoff geeigneten Reinigungsmitteln. Verwenden Sie keine Reinigungsmittel auf der Basis von Lösungsmitteln, Benzin usw. oder solche, die Scheuermittel enthalten.