

ViRONE

INSTRUKCJA OBSŁUGI I MONTAŻU

ZESTAW WIDEODOMOFONOWY CETI Full HD VDP-60FHD



STOP!

Zanim przystąpisz do montażu koniecznie
przeczytaj **instrukcję obsługi!**
Uszkodzenia wynikające z błędnego podłączenia
nie podlegają naprawie z tytułu gwarancji!

UWAGI WSTĘPNE

Przed podłączeniem i użytkowaniem urządzenia prosimy o dokładne zapoznanie się z niniejszą instrukcją obsługi. W razie jakichkolwiek problemów ze zrozumieniem jej treści prosimy o skontaktowanie się ze sprzedawcą urządzenia. Samodzielny montaż i uruchomienie urządzenia jest możliwe pod warunkiem posiadania przez montażystę podstawowej wiedzy z zakresu elektryki i używania odpowiednich narzędzi. Niemniej zalecane jest dokonanie montażu urządzenia przez wykwalifikowany personel.

Producent nie odpowiada za uszkodzenia mogące wynikać z nieprawidłowego montażu czy eksploatacji urządzenia. Dokonywanie samodzielnych napraw i modyfikacji skutkuje utratą gwarancji.

Z uwagi na fakt, że dane techniczne podlegają ciągłym modyfikacjom, Producent zastrzega sobie prawo dokonywania zmian konstrukcyjnych, użytkowych itp. wynikających z ciągłego rozwoju oferowanych rozwiązań, których celem jest poprawa funkcjonalności produktu. W szczególności dotyczy to wszelkiego rodzaju aplikacji zewnętrznych, software itp. Aktualne instrukcje obsługi znajdują się na stronie www.virone.pl.

Orno-Logistic Sp. z o.o. nie ponosi odpowiedzialności za skutki wynikające z nieprzestrzegania zaleceń niniejszej instrukcji.

Wszelkie prawa do tłumaczenia/interpretowania oraz prawa autorskie niniejszej instrukcji są zastrzeżone.

1. Wszelkie czynności wykonuj przy odłączonym zasilaniu.
2. Nie zanurzaj urządzenia w wodzie i innych płynach.
3. Nie obsługuj urządzenia gdy uszkodzona jest obudowa.
4. Nie otwieraj urządzenia i nie dokonuj samodzielnych napraw.
5. Nie używaj urządzenia niezgodnie z jego przeznaczeniem.
6. Nie instaluj monitora w pobliżu urządzeń silnie emitujących pole magnetyczne jak telewizor, głośniki.
7. Nie instaluj monitora w miejscu narażonym na dużą wilgoć, wibracje, wstrząsy oraz silne promienie słoneczne.
8. Nie dotykaj bezpośrednio ani pośrednio wewnętrznych elementów pracującego urządzenia - grozi porażeniem i/lub oparzeniem.
9. Zapewnij swobodny przepływ powietrza.

OSTRZEŻENIE

Zabrania się dokonywania podłączeń urządzeń będących pod napięciem! Nie przestrzeganie powyższego zalecenia może doprowadzić do trwałego uszkodzenia urządzenia.

Każde gospodarstwo jest użytkownikiem sprzętu elektrycznego i elektronicznego, a co za tym idzie potencjalnym wytwórcą niebezpiecznego dla ludzi i środowiska odpadu, z tytułu obecności w sprzęcie niebezpiecznych substancji, mieszanin oraz części składowych. Z drugiej strony zużyty sprzęt to cenny materiał, z którego możemy odzyskać surowce takie jak miedź, cyna, szkło, żelazo i inne. Symbol przekreślonego kosza na śmieci umieszczony na sprzęcie, opakowaniu lub dokumentach do niego dołączonych oznacza, że produktu nie wolno wyrzucać łącznie z innymi odpadami. Oznakowanie oznacza jednocześnie, że sprzęt został wprowadzony do obrotu po dniu 13 sierpnia 2005 r. Obowiązkiem użytkownika jest przekazanie zużytego sprzętu do wyznaczonego punktu zbiórki w celu właściwego jego przetworzenia. Informacje o dostępnym systemie zbierania zużytego sprzętu elektrycznego można znaleźć w punkcie informacyjnym sklepu oraz w urzędzie miasta/gminy. Odpowiednie postępowanie ze zużytym sprzętem zapobiega negatywnym konsekwencjom dla środowiska naturalnego i ludzkiego zdrowia!



05/2024

CHARAKTERYSTYKA

Wideodomofon przeznaczony jest do montażu w budynkach 1 rodzinnych.

Funkcje:

- prowadzenie rozmowy z osobą znajdującą się przy wejściu i jednocześnie jej obserwacja;
- bezpośrednie sterowanie elektrozaczepem;
- wbudowany czytnik RFID 125 kHz umożliwia dostęp za pomocą kart i breloków zbliżeniowych (maks. 24 użytkowników);
- możliwość sterowania bramą;
- oświetlenie diodami pracującymi w podczerwieni umożliwia widzenie w nocy;
- płynna regulacja parametrów monitora (jasność obrazu oraz głośność dzwonka);
- karuzela tła/ekranu;
- funkcja interkomu po zastosowaniu dodatkowych monitorów.

Najważniejsze cechy:

- kolorowy ultra płaski monitor LCD o przekątnej 7 cali z dotykowym wyświetlaczem;
- panel zewnętrzny z kamerą Full HD o szerokim kącie widzenia;
- czytnik kart SD (o maksymalnej pojemności 128GB),
- instalacja 4-żyłowa oraz elektrozaczep, który nie wymaga dodatkowego zasilania,
- możliwość rozbudowy zestawu do maks. 2 paneli zewnętrznych, 4 monitorów oraz 2 kamer CCTV.

ZAWARTOŚĆ ZESTAWU

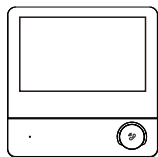

Monitor



Panel zewnętrzny



Ramka montażowa

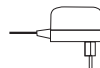

Zasilacz



Breloki zbliżeniowe



Śruby montażowe

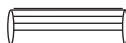

Kołki montażowe

BUDOWA ZESTAWU

Monitor



- 1. Ekran dotykowy
- 2. Mikrofon
- 3. Rozpocznij/zakończ rozmowę
- 4. Wspornik montażowy

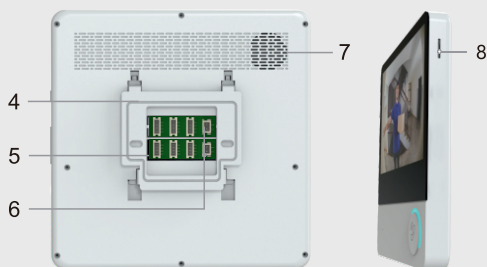

- 5. Gniazda przyłączeniowe
- 6. Gniazdo zasilania
- 7. Głośnik
- 8. Slot na kartę microSD

Panel zewnętrzny

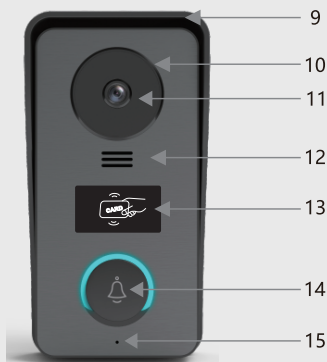

- 9. Daszek ochronny
- 10. Doświetlenie nocne
- 11. Obiektyw kamery
- 12. Głośnik
- 13. Czytnik kart i breloków RFID
- 14. Przycisk wywołania
- 15. Mikrofon

MONTAŻ

a) Montaż panelu zewnętrznego

1. Właściwe umiejscowienie panelu zewnętrznego decyduje o komforcie użytkownika. Pamiętaj, aby nie wybierać miejsc o dużym nasłonecznieniu i narażonych na obfite opady atmosferyczne.

Kamera powinna być zainstalowana na wysokości 1,4~1,7 m.

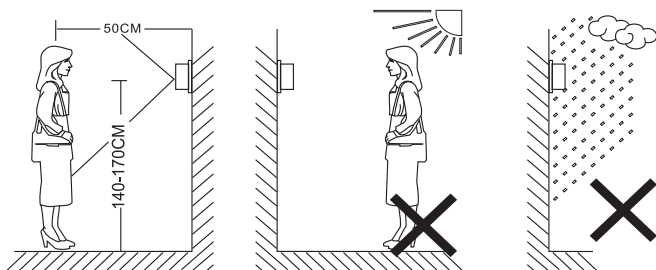

2. Wywierć otwory w ścianie i włóż do nich silikonowe kotki. Przymocuj daszek ochronny w miejscu instalacji przy pomocy śrub.

3. Podłącz przewody zgodnie z załączonym schematem.

4. Umieść kamerę w daszku i przykręć od dołu śrubą zabezpieczającą.

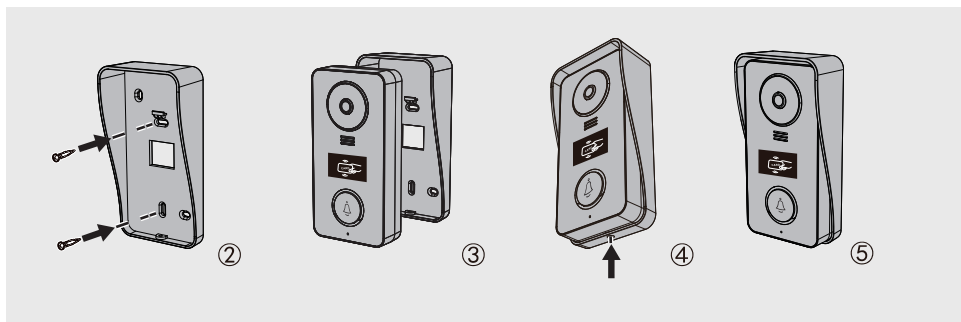

b) Montaż monitora

1. Wywierć otwory w ścianie i włóż do nich silikonowe kotki.

2. Przykręć wspornik montażowy monitora do ściany przy pomocy śrub.

3. Podłącz przewody do monitora i powieś go na wsporniku.

4. Podłącz zasilacz do gniazda 230V AC.

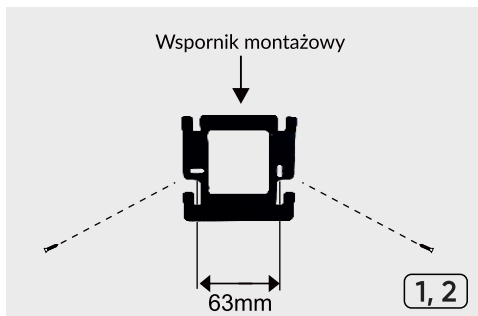

SCHEMAT PODŁĄCZENIA

Przed montażem urządzenia na stałe zalecamy testowo podłączyć zestaw na stole krótkimi przewodami i sprawdzić czy działa w sposób właściwy. Dodatkowo można przeprowadzić pełną konfigurację kart/breloków RFID.

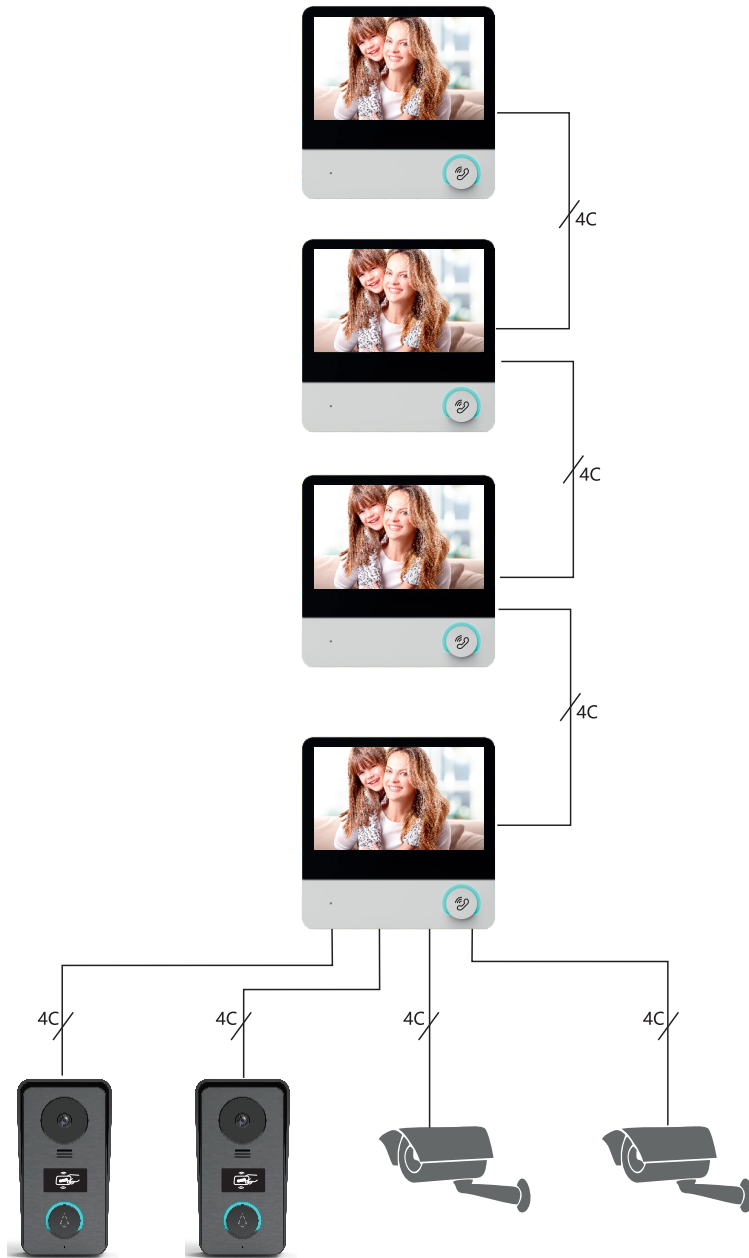

SCHEMAT PODŁĄCZENIA

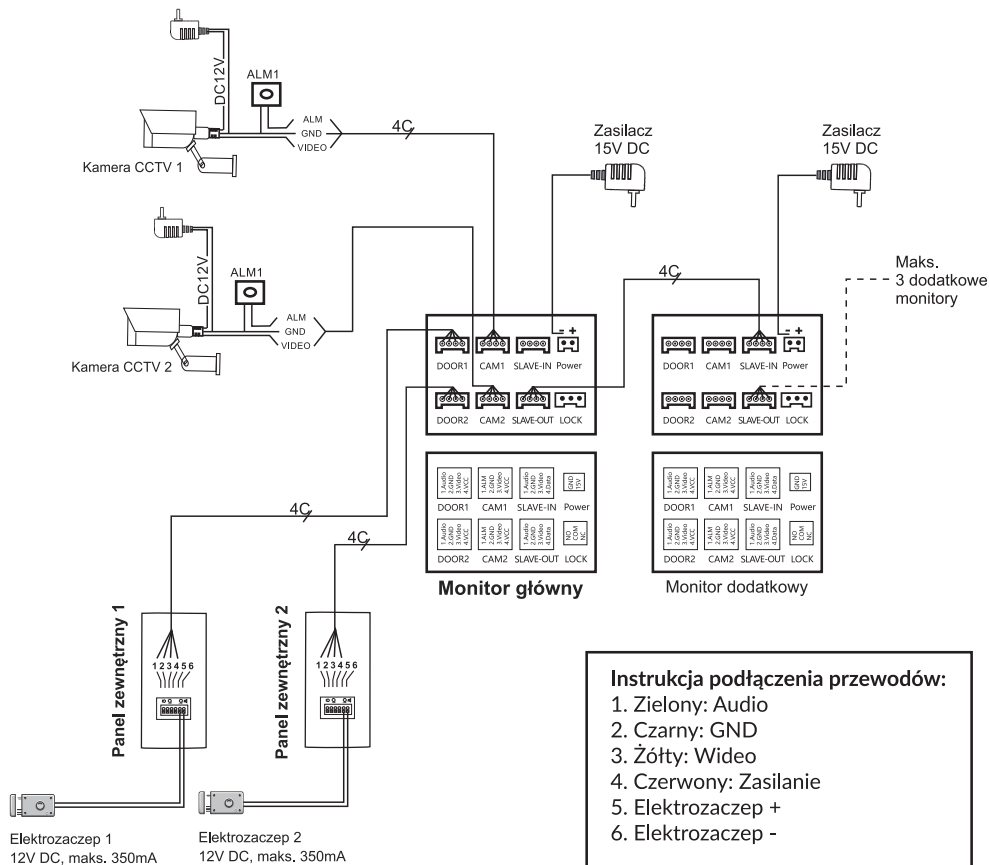

Nie powinno się prowadzić przewodów wideodofonu w jednym kablu z przewodami innych instalacji np. dzwonka, alarmu itp. Wszelkie przewody energetyczne i telekomunikacyjne emitujące silne pola magnetyczne (np. kolumny głośnikowe, odbiornik telewizyjny) będące w bezpośrednim kontakcie z przewodami łączącymi panel zewnętrzny z monitorem mogą wpłynąć niekorzystnie na działanie zestawu. **Jeżeli użytkownik posiada inne przewody połączeniowe niż zalecane to dopuszcza się ich zastosowanie, niemniej należy dokonać próbnego podłączenia zestawu celem sprawdzenia poprawności działania.**

Zestaw nie zawiera elektrozaczepek oraz automatu sterowania bramą!

Projektując instalację elektryczną należy uwzględnić odpowiedni przekrój przewodów:
 do 30 m - zalecany przewód XzTKMXpw 3 x 2 x 0,5 mm
 od 30 m do 100 m - zalecany przewód XzTKMXpw 3 x 2 x 0,8 mm

Połączenie z rygłem elektromagnetycznym powinno być przeprowadzone przewodem 2 x 1mm². Z zestawem poprawnie współpracuje dowolny elektrozaczepek o napięciu zasilania 12V DC i poborze prądu max. 350 mA.

Całkowita długość instalacji nie może przekroczyć 100 metrów.
 Absolutnie nie zalecamy stosowania przewodów typu skrętka komputerowa.

CZYTNIK KART I BRELOKÓW ZBLIŻENIOWYCH

Zestaw zawiera 7 breloków zbliżeniowych (w przypadku zgubienia/utrąty breloków z zestawu można skonfigurować dodatkowe breloki):

- 5 niebieskich breloków użytkowników,
- 1 żółty brelok do dodawania użytkowników,
- 1 czerwony brelok do kasowania wszystkich zapamiętanych użytkowników.

Breloki są domyślnie skonfigurowane i nie trzeba ich programować podczas instalacji urządzenia.

1. Dodawanie użytkowników (maks. 24 użytkowników)

Przyłóż żółty brelok do czytnika RFID na panelu zewnętrznym, usłyszysz podwójny sygnał Di-Di potwierdzający wejście w tryb programowania nowych użytkowników. Następnie przyłóż do czytnika RFID brelok użytkownika, który chcesz dodać (usłyszysz sygnał Diiii, który będzie oznaczał pomyślne dodanie użytkownika). Przykładaj kolejno breloki użytkowników, które chcesz dodać bez konieczności wychodzenia z trybu programowania. Urządzenie automatycznie wróci do trybu pracy w przypadku braku wykonania czynności przez 20 sekund (usłyszysz długi sygnał Diiiiii).

2. Kasowanie wszystkich użytkowników

Przyłóż czerwony brelok do czytnika RFID na panelu zewnętrznym, usłyszysz długi sygnał dźwiękowy Diiiiii potwierdzający usunięcie wszystkich użytkowników z pamięci. Urządzenie automatycznie wróci do trybu pracy.

Należy użyć żółtego breloka, aby zaprogramować nowych użytkowników (punkt 1).

3. Programowanie nowych breloków dodawania i kasowania (resetuje całą pamięć)

Zdemontuj panel zewnętrzny ze ściany - przytrzymaj przycisk antysabotażowy aby wyłączyć syrenę. Naciśnij i przytrzymaj przycisk RFID (patrz str. 3). Po usłyszaniu dwóch sygnałów dźwiękowych (jeden krótki a drugi dłuższy) możesz puścić przycisk.

Przyłóż brelok do czytnika RFID na panelu zewnętrznym, usłyszysz podwójny sygnał DiiDii potwierdzający, że ten brelok został dodany jako brelok dodający.

Następnie przyłóż drugi brelok - usłyszysz długi sygnał Diii potwierdzający, że ten brelok został dodany jako brelok kasujący.

W celu dodania breloków użytkownika postępuj zgodnie z punktem 1.

OBSŁUGA URZĄDZENIA

Menu główne

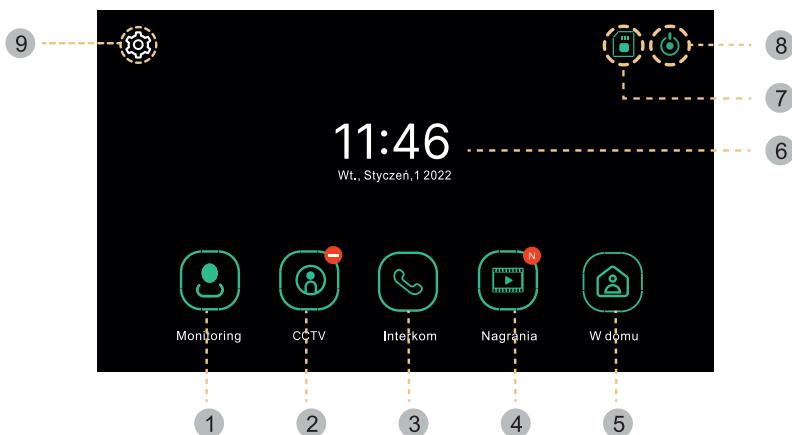

1. **Monitoring** - podgląd obrazu z kamery zewnętrznej.
2. **CCTV** - podgląd obrazu z kamery CCTV.
3. **Interkom** - możliwa funkcja interkomu po podłączeniu dodatkowych monitorów.
4. **Nagrania** - wyświetlenie listy nagranych zdjęć i filmów.
5. **Tryb pracy**
3 możliwe ustawienia: W domu/Poza domem/Nie przeszkadzać.
- W domu:** połączenie i rozmowa dostępne,
- Poza domem:** możliwe pozostawienie wiadomości przez odwiedzającego,
- Nie przeszkadzać:** monitor i panel zewnętrzny wyciszony.
6. **Data i godzina** - wyświetlanie aktualnej daty i godziny.
7. **Status karty SD** - wskaźnik zainstalowanej karty SD.
8. **Wyłączenie ekranu**
9. **Ustawienia** - przejście do menu ustawień.

Ważne!

Pamiętaj, aby ustawić datę i godzinę przed rozpoczęciem użytkowania urządzenia. W razie braku ustawienia daty/godziny mogą pojawić się problemy z zapisywaniem obrazów i filmów wideo.

MONITORING

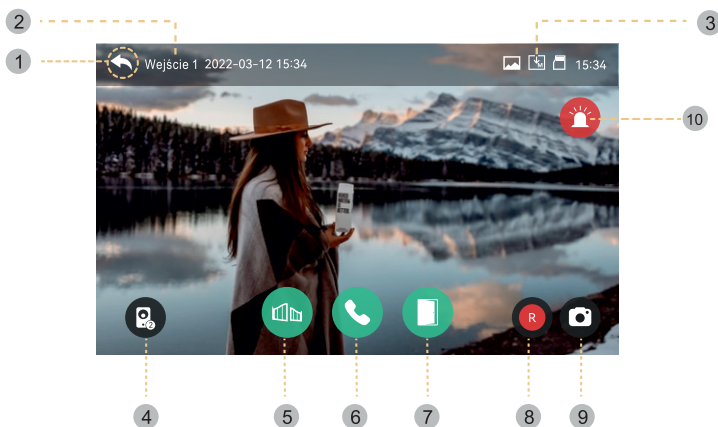

- 1: Powrót do poprzedniej strony.
- 2: Wejście 1 - wskazuje aktywną kamerę, z której obraz wyświetlany jest na ekranie.
- 3: Ikony stanu zapisywania



Format zapisywania: Zdjęcie/Wideo (w trybie wykrywania ruchu)



Tryb zapisywania: MANUAL/AUTO



Status karty SD: Włożona/Pamięć pełna

- 4: Zmiana podglądu na drugi panel zewnętrzny. Funkcja możliwa tylko, gdy podłączony zostanie drugi panel zewnętrzny.
- 5: Sterowanie bramą - naciśnij, aby otworzyć bramę.

- 6: Odebranie połączenia: naciśnij, aby odebrać połączenie. Podczas rozmowy zamienia się na *Zakończ połączenie*.
- 7: Otwarcie drzwi/furtki: naciśnij, aby zwolnić elektrozaczep i otworzyć drzwi/furtkę.
- 8: Nagrywanie wideo: naciśnij, aby rozpocząć nagrywanie (w trybie AUTO wideo jest automatycznie nagrywane po wykryciu ruchu w polu detekcji). Długość nagrania wynosi maksymalnie 60 sekund. Po rozpoczęciu nagrywania pozostały czas wyświetli się w prawym górnym rogu. Naciśnij ponownie ikonę, aby zakończyć nagrywanie.
- 9: Zrób zdjęcie: naciśnij, aby wykonać zdjęcie widoku z kamery zewnętrznej.
- 10: Alarm - naciśnij, aby aktywować alarm w panelu zewnętrznym.

Czas podglądu: 30 sekund

Czas połączenia i rozmowy: 60 sekund

Regulacja głośności rozmowy i parametrów obrazu



Podczas monitoringu lub rozmowy naciśnij dowolny obszar obrazu, aby wejść w okno regulacji głośności rozmowy/ jasności obrazu/ kontrastu obrazu/ nasycenia barw.

Połączenie

1. Po naciśnięciu przycisku wywołania na panelu zewnętrznym, monitor emituje sygnał dźwiękowy, a na ekranie wyświetlony zostaje obraz z kamery zewnętrznej. Czas dzwonienia wynosi maks. 30 sekund. Gdy tryb AUTO jest aktywowany, wideo/zdjęcie jest automatycznie zapisywane.
2. Po naciśnięciu przycisku *Odebrania połączenia* można rozpocząć rozmowę. Czas rozmowy wynosi maks. 60 sekund. Podczas rozmowy można otworzyć drzwi/bramę.
3. Gdy z drugiego wejścia nadejdzie kolejne połączenie, nowa rozmowa zostanie rozpoczęta dopiero wówczas, gdy bieżąca rozmowa zostanie zakończona.
4. Po naciśnięciu przycisku *Zakończ połączenie* rozmowa zostaje zakończona. Monitor wraca do ekranu głównego.

CCTV

Po naciśnięciu ikony CCTV na ekranie monitora wyświetlony zostanie obraz z podłączonej do zestawu kamery CCTV. Czas podglądu wynosi maks. 57 sekund. Podczas podglądu można włączyć nagrywanie. Funkcja monitoringu CCTV jest dostępna tylko wtedy, gdy kamera jest poprawnie podłączona do zestawu.

- 1: CCTV - wskazuje aktywną kamerę CCTV, z której obraz wyświetlany jest na ekranie.
- 2: Aktualny czas i data.
- 3: Ikona stanu zapisywania (pokazuje aktualny format i tryb zapisywania).
- 4: Możliwa zmiana widoku na obraz z kamery CCTV 2 (jeżeli taka została zainstalowana).
- 5: Nagrywanie wideo: naciśnij, aby rozpocząć nagrywanie widoku z kamery CCTV. Podczas nagrywania, pozostały czas będzie wyświetlany w prawym górnym rogu. Naciśnij ponownie ikonę, aby zakończyć nagrywanie.
- 6: Zrób zdjęcie: naciśnij, aby wykonać zdjęcie widoku z kamery CCTV.

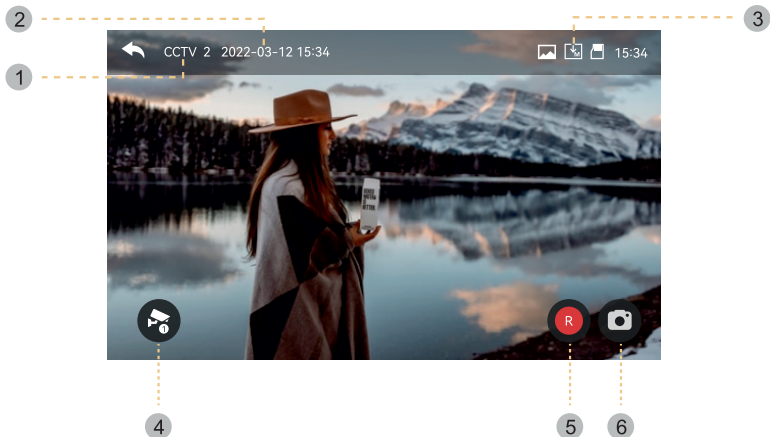

WAŻNE!

1. Filmy wideo nie mogą zostać zapisane w pamięci, jeśli w urządzeniu nie została umieszczona karta pamięci SD. Zdjęcia mogą zostać zapisane w pamięci urządzenia (pojemność - maksymalnie 30 obrazów).

1. Wyłącz monitor. Umieść kartę pamięci SD w kieszeni znajdującej się z boku monitora (maks. pojemność karty 128GB). Włącz monitor. Wszystkie obrazy zapisane w pamięci urządzenia zostaną automatycznie przeniesione i zapisane na karcie pamięci.

2. Wszystkie zapisane pliki można przeglądać na komputerze (folder [media] na karcie pamięci).

3. Każdy plik można sprawdzić pod kątem daty, czasu zapisu, źródła (z której kamery zapisano film/zdjęcie) oraz sprawdzić jego format.

- Nazwa pliku: YYMMDD_HHMMSS_AB.AVI lub JPG (rok/miesiąc/dzień_godzina/minuta/sekunda_)

Uwaga: Znaczenie dwóch ostatnich cyfr (oznaczonych jako AB):

A: 1 - DRZWI1 / 2 - DRZWI2 / 3 - CCTV1 / 4 - CCTV2

B: 1 - MANUAL(ręczne nagrywanie)/2 - AUTO/3 - CZUJNIK RUCHU/4-ALARM

Przykład: nazwa pliku: „180109_045740_12.avi”

Wideo nagrane automatycznie, wywołane przez gości dzwoniących do drzwi 1, dnia 9 stycznia 2018, o godzinie 4:57:40.

INTERKOM

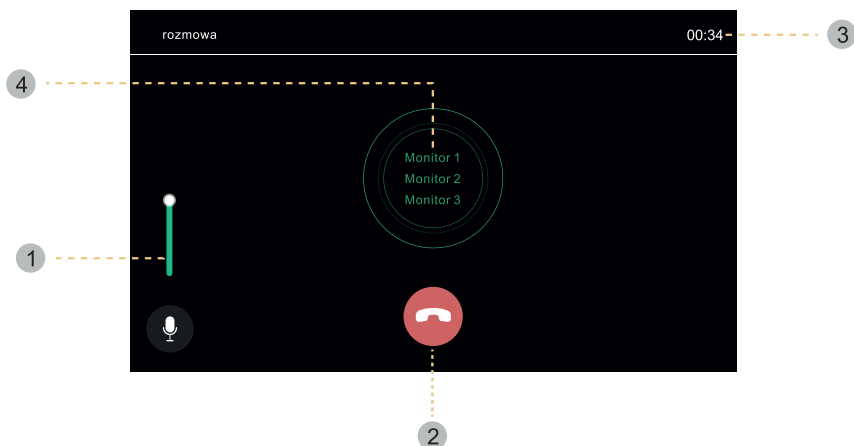

Funkcja możliwa w przypadku podłączenia więcej niż 1 monitora do zestawu.

- 1: Regulacja głośności - 4-stopniowa regulacja głośności rozmowy.
- 2: Zakończ połączenie - naciśnij, aby zakończyć połączenie i wyłączyć interkom.
- 3: Czas połączenia i rozmowy - wskazuje aktualny czas połączenia lub rozmowy.
- 4: Połączenie pomiędzy monitorami - wybierz z którym urządzeniem chcesz się połączyć.

NAGRANIA

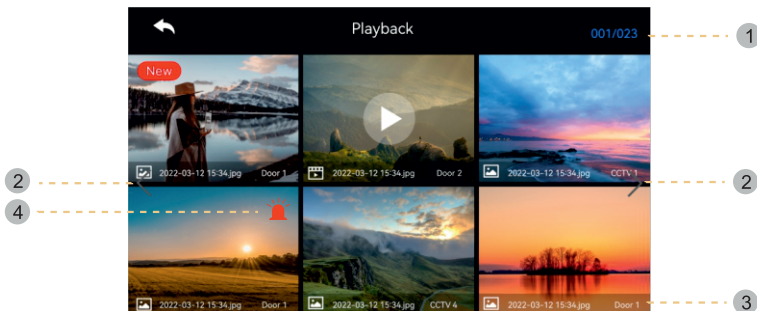

- 1: Aktualna strona/ Ilość wszystkich stron
- 2: Przejdź do następnej/wrót do poprzedniej strony
- 3: Informacje o pliku



4: Nagranie alarmowe: plik zapisywany w momencie pojawienia się alarmu.

- W przypadku wybrania opcji „Auto Recording” w menu bezpieczeństwo, obraz z kamery CCTV jest nagrywany przez 10 sekund w przypadku wystąpienia alarmu. Jeżeli karta pamięci SD nie została zainstalowana w urządzeniu, zapisany zostaje jedynie zdjęcie.

- Jeśli podczas alarmu zostanie odebrane połączenie od osoby odwiedzającej, nagranie zostanie zapisane automatycznie przy ustawieniu "Auto recording" lub może zostać zapisane ręcznie. Podczas alarmu, komunikacja z gośćmi jest ograniczona i można sprawdzić tylko obraz z kamery.

Zdjęcie

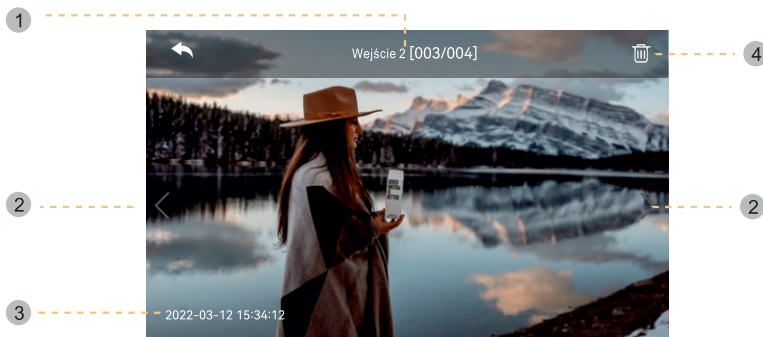

- 1: Źródło / numer pliku
- 2: Przejdź do następnego/wrót do poprzedniego pliku
- 3: Data i czas
- 4: Usuń plik

Nagranie wideo

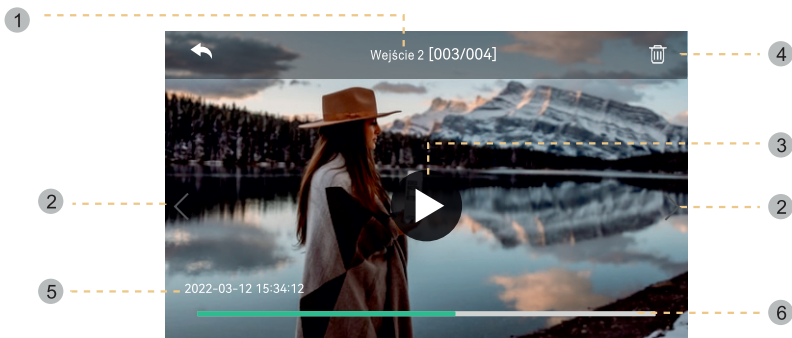

- 1: Źródło / numer pliku
- 2: Przejdź do następnego/wrót do poprzedniego filmu
- 3: Odtwarzanie filmu - naciśnij, aby odtworzyć bieżący plik wideo. Podczas odtwarzania ikona zmienia się w przycisk pauzy.
- 4: Usuń plik
- 5: Data i czas
- 6: Czas trwania pliku wideo - wyświetlany jest pozostały czas.

Uwaga: Po włożeniu karty pamięci SD do urządzenia należy odczekać chwilę w celu załadowania się plików na karcie. Czas oczekiwania zależy od ilości i wielkości przechowywanych plików.

USTAWIENIA

Zapis



1. **Drzwi 1/Drzwi 2 zawsze włączone** - należy włączyć opcję w przypadku, gdy panel zewnętrzny posiada szyfrator lub czytnik RFID i potrzebuje stałego zasilania.

2. **Autozapis** - należy włączyć opcję, aby ustawić tryb automatycznego zapisu (zdjęcie/wideo). Jeżeli karta pamięci SD nie została zainstalowana w urządzeniu, nie można wybrać automatycznego zapisu filmów wideo. Funkcja ta aktywuje się podczas naciśnięcia przycisku wywołania na panelu zewnętrznym. Gdy funkcja jest aktywowana, nie ma możliwości wykonania ręcznego zapisu obrazu/filmu, dopóki automatyczny zapis nie zostanie uruchomiony.

3. **Detekcja ruchu** - należy włączyć opcję, aby ustawić detekcję ruchu dla poprzednio ustawionej kamery.

Funkcje detekcji ruchu są następujące:



Aktywuj detekcję ruchu - wł/wył.

Wybór kamery - wybierz kamerę do monitorowania otoczenia (drzwi 1/2, kamera CCTV 1/2 - jeśli zainstalowano).

Format zapisu - wybierz zdjęcia/filmy.

Czułość detekcji - wysoka/średnia/niska.

Harmonogram dla detekcji ruchu - wybierz, aby aktywować funkcję timera (czas aktywacji detekcji ruchu). Po aktywacji można ustawić czas rozpoczęcia/zakończenia detekcji ruchu.

Wybudzanie monitora detekcją ruchu - podczas nagrywania wideo film jest wyświetlany na ekranie monitora (przez 60 sekund).

4. Zapis ciągły - należy włączyć opcję, aby system cyklicznie monitorował wszystkie panele zewnętrzne oraz kamery CCTV i automatycznie zapisywał obraz/wideo.

10/30/60 sekund: Wybierz czas monitorowania cyklu dla każdego panelu zewnętrznego lub kamery CCTV.

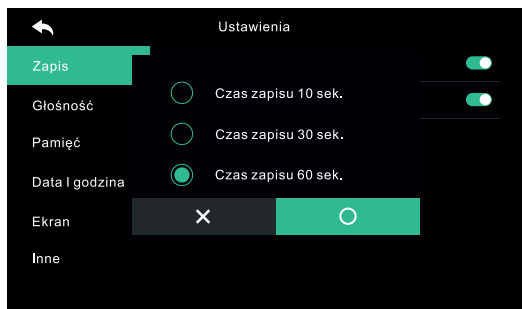

Ważne!

- W przypadku aktywacji detekcji ruchu, urządzenie wykonuje 1 zdjęcie (1 ujęcie) lub nagrywa wideo przez wybrany wcześniej czas (10/30/60 sek).

- W nocy lub zaciemnionym miejscu doświetlenie nocne kamery na panelu zewnętrznym jest stale włączone, gdy detekcja ruchu jest aktywowana.

- Należy odpowiednio ustawić obiektyw kamery, aby w jego zasięgu nie pojawiały się fałszywe sygnały np. ruch przypadkowych przechodniów.

Głośność



Dla każdego panelu zewnętrznego można ustawić indywidualny dźwięk dzwonka (6 melodii do wyboru).
1. **Wejście 1/Wejście 2** - możliwość ustawienia 3 różnych harmonogramów dzwonka na 3 różne przedziały czasowe (dostosuj przedział czasowy dla danego dzwonka, czas dzwonięcia, tryb dzwonka oraz jego głośność).

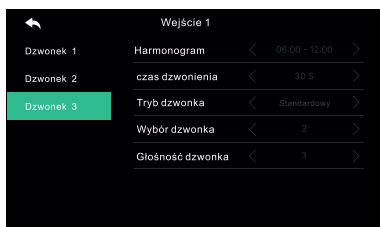

2. **Dźwięk przy dotknięciu** - wł./wył.,
3. **Dźwięk interkomu** - można wybrać jeden z 6 dostępnych dzwonek dla połączeń wewnętrznych pomiędzy monitorami (interkom).

Pamięć



1. **Formatowanie karty SD** - wybierz, aby dokonać formatowania karty pamięci SD. Proces może zająć około 1 minuty.
2. **Usuń zdjęcia i/lub filmy** - wybierz zdjęcia lub filmy, które chcesz usunąć.
3. **Pojemność karty SD** - urządzenie wyświetla wolną i pojemność całkowitą karty SD.
4. **Pamięć wewnętrzna** - urządzenie wyświetla wolną i pojemność całkowitą pamięci monitora.

Uwaga: Podczas formatowania karty SD lub usuwania zdjęć/filmów połączenia przychodzące nie są przekazywane!

Data i godzina



1. **Czas systemowy** - należy ustawić aktualną datę i godzinę, która będzie wyświetlana na ekranie głównym.

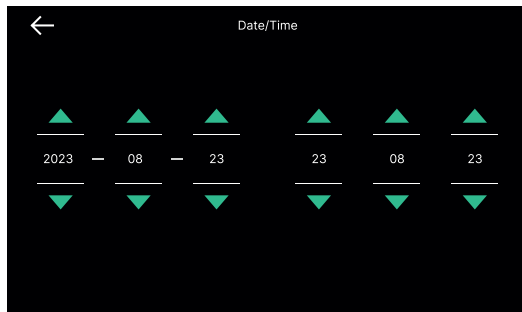

Ekran

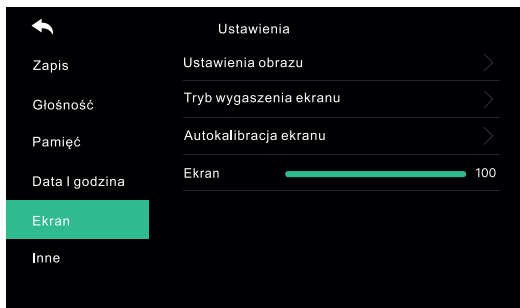

1. **Ustawienia obrazu** - możliwość ustawienia jasności/kontrastu/nasycenia barw (ustawienie dotyczy obrazu wyświetlanego z kamery zewnętrznej). Ustawienia można regulować w zakresie 0-20. Wróć do ustawień domyślnych naciskając ikonę w prawym górnym rogu.

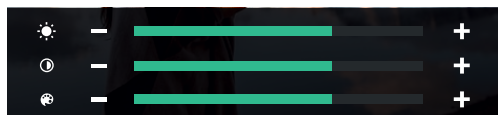

2. Tryb wygaszenia ekranu - możliwość ustawienia różnych trybów czuwania.

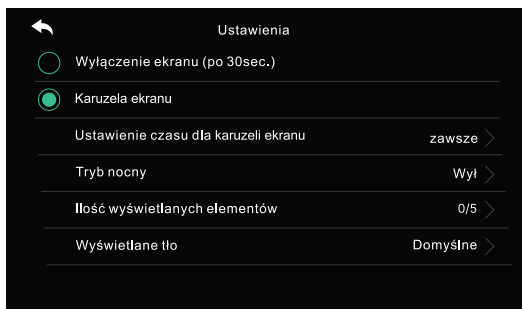

Wyłączenie ekranu (po 30 sekundach) - wygaszenie ekranu następuje po 30 sekundach, jeśli w tym czasie żadna czynność nie została wykonana.

Karuzela tła/ekranu - włączenie funkcji zmiany tła/ekranu po przejściu w tryb czuwania.

Ważne: Jeśli aktywowana jest detekcja ruchu i automatyczny zapis nie można włączyć karuzeli tła/ekranu!

Ustawienie czasu dla karuzeli tła/ekranu - opcję „odtworzenie w pętli” można włączyć na stałe lub ustawić konkretny przedział czasowy, w którym ma działać.

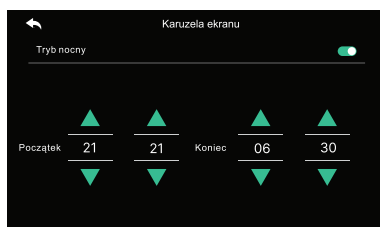
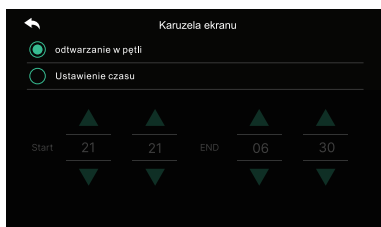

Tryb nocny - jasność ekranu jest minimalizowana zgodnie z ustawionym harmonogramem.

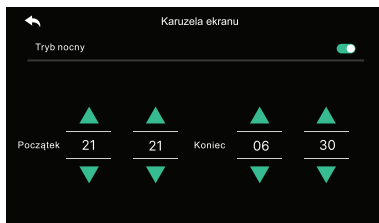

Ilość wyświetlanych elementów - wybierz elementy, które mają zostać wyświetlane na ekranie monitora razem z funkcją karuzeli tła/ekranu.



Wyświetlane tło - wybierz tło, które ma być wyświetlane razem z funkcją karuzeli tła/ekranu.

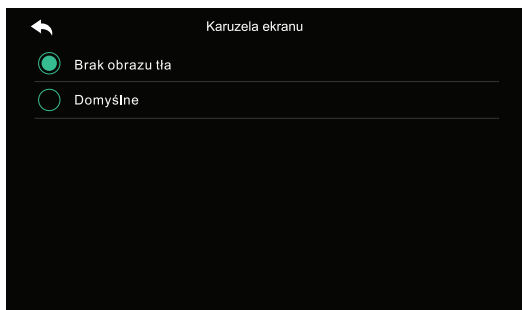

Brak obrazu tła - wybrany ekran jest wyświetlany bez obrazów tła.

Domyślne - tło jest ustawiane losowo spośród obrazów zapisanych w pamięci wewnętrznej.

3. **Autokalibracja ekranu** - wybierając tę funkcję ekran dotykowy jest nieaktywny przez 30 sekund.

4. **Ekran** - ustawienie jasności ekranu menu.

Inne

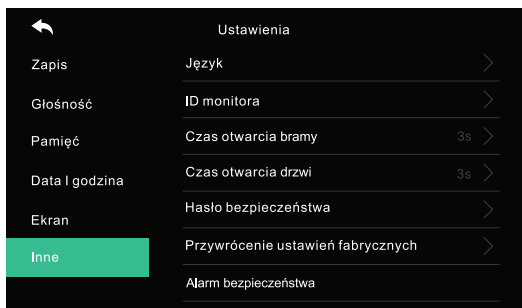

1. **Język** - możliwość ustawienia języka menu, do wyboru: polski, angielski, niemiecki, francuski, portugalski, arabski, turecki, koreański, rosyjski, hiszpański, chiński.

2. **ID monitora** - w przypadku podłączenia kilku monitorów należy wybrać inny numer ID dla każdego monitora.

3. **Czas otwarcia bramy/furtki** - konfiguracja czasu otwarcia bramy oraz elektrozaczeputu.

4. **Hasło bezpieczeństwa** - ustawienie fabryczne 1234. Należy ustawić hasło niezbędne do deaktywacji trybu bezpieczeństwa lub odwołania alarmu (hasło musi zawierać 4 cyfry, kombinacje niedozwolone: 0000, 1234, 4321).

Ustawienie hasła:

Wejść w menu *Hasło bezpieczeństwa* i wprowadź aktualne 4-cyfrowe hasło za pomocą wyświetlonej na ekranie klawiatury numerycznej, a następnie dwukrotnie wprowadź nowe hasło. W przypadku utracenia hasła, należy przywrócić ustawienia fabryczne w urządzeniu (wszystkie ustawienia zostaną skasowane). Po przywróceniu ustawień fabrycznych hasło bezpieczeństwa to 1234.

5. **Przywrócenie ustawień fabrycznych**

6. Ustawienia bezpieczeństwa

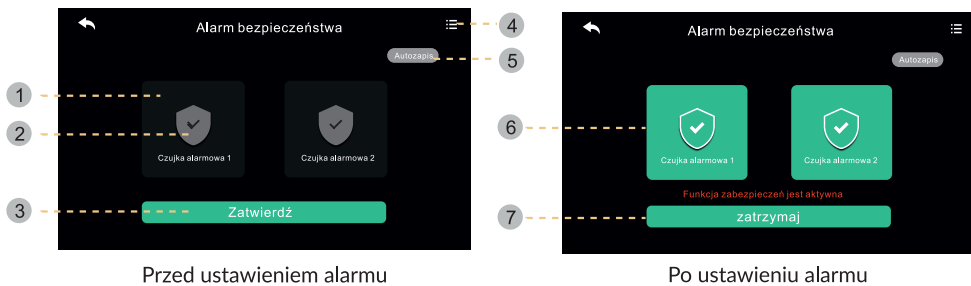

Przed ustawieniem alarmu

Po ustawieniu alarmu

Przed ustawieniem alarmu

1: Wybór czujnika: Czujka alarmowa 1/Czujka alarmowa 2

2: Aktywuj/deaktywuj czujkę alarmową

3: Zatwierdź wybór

4: Dziennik alarmów: wyświetla listę wszystkich wydarzeń alarmowych

5: Autozapis: kamera CCTV automatycznie rozpocznie nagrywanie przez 10 sekund w przypadku uruchomienia alarmu bezpieczeństwa. Gdy funkcja jest aktywowana, podświetla się na czerwono.

- w przypadku alarmu czujki 1 nagrywanie realizowane jest z kamery CCTV 1, w przypadku alarmu czujki 2 nagrywanie realizowane jest z kamery CCTV 2.

- w przypadku braku karty pamięci SD w urządzeniu system wykonuje zdjęcie.

Po ustawieniu alarmu

6: Wskazuje które czujki posiadają aktywowaną funkcję alarmu bezpieczeństwa.

7: Wyłączenie funkcji: naciśnij przycisk Zatrzymaj i wprowadź 4-cyfrowy kod bezpieczeństwa (ustawienie fabryczne 1234).

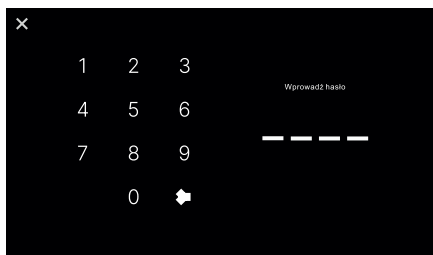

Wprowadzenie hasła bezpieczeństwa

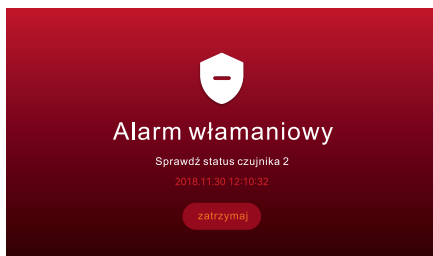

Aktywacja alarmu

W przypadku uruchomienia alarmu włamaniowego syrena alarmowa emituje dźwięk przez 1 minutę. Na ekranie monitora wyświetlany jest komunikat o aktywacji alarmu. Dźwięk emitowany jest przez monitor.

7. Wersja - wyświetla aktualną wersję oprogramowania.

Informacje dotyczące karty pamięci SD:

- SDHC / SDXC: maks. 128 GB (klasa 10 lub wyższa),

- format, system plików: FAT32,

- maks. rozdzielczość zapisywanych zdjęć/filmów: 1920x1080px

- maks. pojemność monitora (bez zainstalowanej karty pamięci): 30 obrazów

1. Nie należy wkładać/wyciągać karty microSD podczas odtwarzania, zapisywania lub formatowania itp. Może to spowodować nieprawidłowe działanie i uszkodzenie plików.

2. Gdy pojemność karty microSD jest pełna, najstarsze filmy są automatycznie usuwane, a najnowsze zapisywane w ich miejsce.

ROZWIĄZYWANIE PROBLEMÓW

1. Brak foni i wizji żadna lampka kontrolna nie świeci

- brak napięcia zasilającego,
- uszkodzony lub źle podłączony przewód połączeniowy, sprawdź swoją instalację pod kątem wymagań technicznych strona 6,
- sprawdź czy instalacja nie jest narażona na działanie wody, wilgoci ect.
- sprawdź czy obiektyw kamery nie jest zasłonięty przez przedmiot uniemożliwiający poprawny podgląd.

2. Brak wizji, dźwięki słychać poprawnie

- sprawdź czy wszystkie podłączenia są wykonane poprawnie pod kątem wymagań technicznych,
- sprawdź czy obiektyw kamery nie jest zasłonięty przez przedmiot uniemożliwiający poprawny podgląd.

3. Brak dźwięku podczas rozmowy

- upewnij się czy poziom głośności na monitorze nie został ustawiony na najniższą wartość,
- upewnij się czy w pobliżu urządzenia nie znajdują się żadne przedmioty mogące powodować zakłócenia sygnału,
- sprawdź czy wszystkie podłączenia są wykonane poprawnie pod kątem wymagań technicznych.

4. Brak połączenia z panelu zewnętrznego po naciśnięciu przycisku wywołania

- sprawdź czy wszystkie podłączenia są wykonane poprawnie pod kątem wymagań technicznych,



5. Elektrozaczepek nie otwiera się za każdym razem

- sprawdź niezależne działanie elektrozaczepek podłączając go pod wymagane napięcie itd.,
- sprawdź czy parametry elektrozaczepek są zgodne z instrukcją obsługi.

6. Nie słychać rozmówcy po odebraniu połączenia

- naciśnij przycisk  dla włączenia interkomu dwukierunkowego,
- sprawdź czy wszystkie podłączenia są wykonane poprawnie pod kątem wymagań technicznych,

7. Słychać rozmówcę po odebraniu połączenia, ale nie można mu odpowiedzieć

- naciśnij przycisk  dla włączenia interkomu jednokierunkowego (naciśnięcie przycisku  na monitorze powoduje, że jednostka zewnętrzna nie słyszy jednostki wewnętrznej).
- sprawdź czy wszystkie podłączenia są wykonane poprawnie pod kątem wymagań technicznych.

CZYSZCZENIE I KONSERWACJA

- Monitora nie należy umieszczać w miejscu narażonym na oddziaływanie wysokich temperatur, w miejscach bezpośrednio nasłonecznionych lub o dużej wilgotności (np. łazienka),
- Monitora nie należy umieszczać w pobliżu telewizora ani innych przedmiotów mogących powodować zakłócenia sygnału,
- Nie dotykaj urządzenia mokrymi rękami,
- Obiektyw kamery należy czyścić przy pomocy suchej szmatki. Nie używaj chemicznych środków czyszczących,
- Nie umieszczaj kamery w miejscach bezpośrednio nasłonecznionych,
- Przed montażem urządzenia w wybranym miejscu upewnij się, że nie występują żadne zakłócenia sygnału,
- Unikaj wyłączenia urządzenia podczas nagrywania, dane mogą zostać utracone.

DANE TECHNICZNE

Typ urządzenia	jednorodzinny
Sposób instalacji	4-żyłowy
System komunikacji	przewodowy
Monitor	
Wielkość ekranu	7" TFT, ekran dotykowy
Rozdzielczość	1024x600
Funkcje	Rozmowa, monitoring, sterowanie elektrozaczepem i bramą, automatyczna sekretarka, regulacja parametrów: jasność i kontrast obrazu, nasycenie barw, regulacja głośności dzwonka i rozmowy
Ilość melodii	6
Czas rozmowy	60 sekund
Czas monitoringu	30 sekund
Karta pamięci	maks. 128GB, klasa 10
Pamięć wewnętrzna	maksymalnie 30 obrazów
Zasilanie	15V DC, 1A
Pobór prądu	czuwanie <2,5W, praca <4W
Temperatura pracy	-20°C ~ +50°C
Montaż	natynkowy
Wymiary	181 x 181 x 19mm
Waga netto	0,38kg
Panel zewnętrzny	
Typ sensora	CMOS 1/2.7"
Rozdzielczość	2MP, 1920x1080, 1080P
Kąt widzenia (pion/poziom)	54° / 112°
Doświetlenie nocne	IR
Ilość diod	4
Zasięg widzenia nocnego	1m
Kontrola dostępu - czytnik RFID	125kHz, maks. 24 użytkowników
Sterowanie elektrozaczepem	12V DC, maks. 350mA
Stopień ochrony	IP55
Zasilanie	od monitora 12V DC
Temperatura pracy	-20°C ~ +50°C
Pobór prądu	czuwanie <0,5W, praca <3W
Montaż	natynkowy
Wymiary z daszkiem	87 x 168 x 40mm
Wymiary bez daszku	79 x 159 x 30mm
Waga netto	0,212kg