

Karta charakterystyki technicznej

Redukcja, gwint PG

Numery katalogowe: 2030705

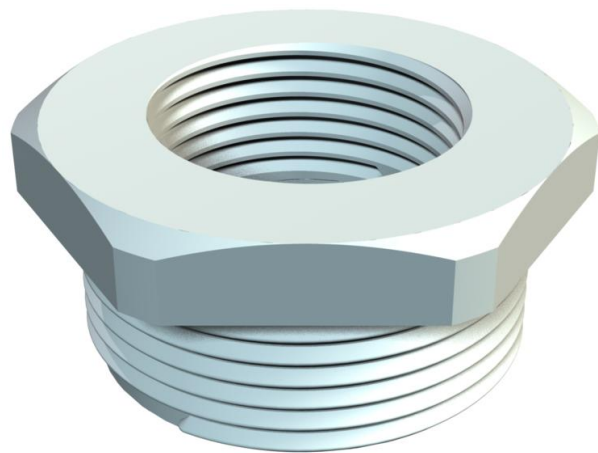

Redukcja, gwint wewnętrzny i zewnętrzny PG według DIN 40430.



PA Poliamid

Dane podstawow

Numery katalogowe	2030705
Typ	107 R PG11- 7 PA
Oznaczenie 1	Redukcja
Wytwórca	OBO
Wymiar	PG11-PG7
Kolor	jasnoszary; RAL 7035
Materiał	Poliamid
Najmniejsza jednostka sprzedaży	50
Jednostka opakowania	Sztuk
Ciężar	0,4 kg
Jednostka wagi	kg/100 szt.

Karta charakterystyki technicznej

Redukcja, gwint PG

Numery katalogowe: 2030705



Wymiary

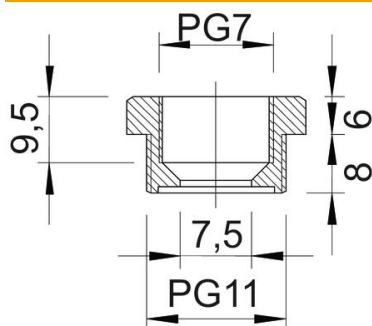

Wymiar D	7,5 mm
Wymiar E	24 mm
Wymiar L1	8 mm
Wymiar L2	6 mm
Wymiar L3	9,5 mm

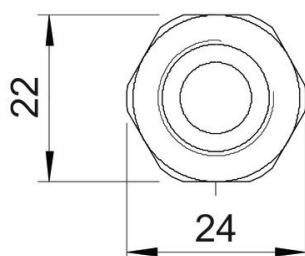

Dane techniczne

strefy zagrożone wybuchem	brak
Rodzaj gwintu zewnętrznego	PG
Rodzaj gwintu wewnętrznego	PG
Długość gwintu	8 mm
Wymiar zewnętrznego gwintu PG	11
Wymiar wewnętrznego gwintu PG	7
Bezhalogenowy	tak
Rozmiar klucza	22
Niklowany	brak