

Karta charakterystyki technicznej

Redukcja, gwint PG

Numery katalogowe: 2030810

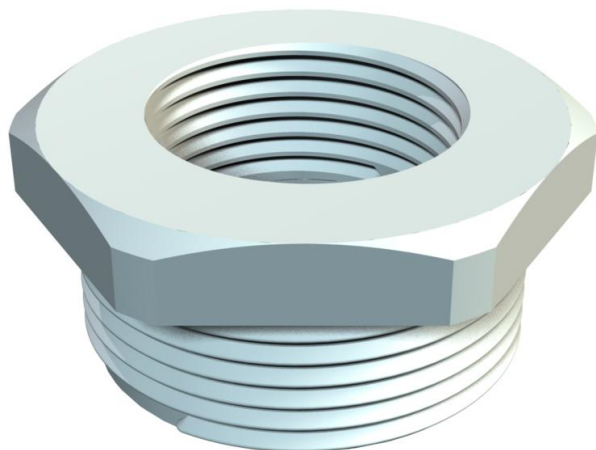

Redukcja, gwint wewnętrzny i zewnętrzny PG według DIN 40430.



PA Poliamid

Dane podstawow

Numery katalogowe	2030810
Typ	107 R PG36-29 PA
Oznaczenie 1	Redukcja
Wytwórca	OBO
Wymiar	PG36-PG29
Kolor	jasnoszary; RAL 7035
Materiał	Poliamid
Najmniejsza jednostka sprzedaży	25
Jednostka opakowania	Sztuk
Ciężar	2,2 kg
Jednostka wagi	kg/100 szt.

Karta charakterystyki technicznej

Redukcja, gwint PG

Numery katalogowe: 2030810



Wymiary

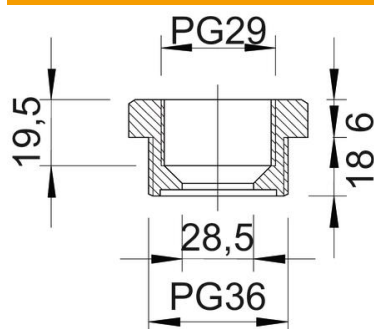

Wymiar D	28,5 mm
Wymiar E	54 mm
Wymiar L1	18 mm
Wymiar L2	6 mm
Wymiar L3	19,5 mm

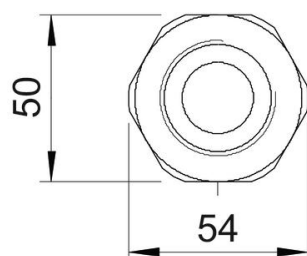

Dane techniczne

strefy zagrożone wybuchem	brak
Rodzaj gwintu zewnętrznego	PG
Rodzaj gwintu wewnętrznego	PG
Długość gwintu	18 mm
Wymiar zewnętrznego gwintu PG	36
Wymiar wewnętrznego gwintu PG	29
Bezhalogenowy	tak
Rozmiar klucza	50
Niklowany	brak