

Karta charakterystyki technicznej

Kolanko rurki z tworzywa sztucznego, behalogenowe

Numery katalogowe: 2047736



Aksesoria: kolanko 90 ° zgodnie z EN 61386 (kod: 4421), do bezhalogenowych rur instalacyjnych.



PC/ABS akrylonitryl-butadien-styren + poliwęglan

Dane podstawow

| | |
|---------------------------------|---|
| Numery katalogowe | 2047736 |
| Typ | KBH16 LGR |
| Oznaczenie 1 | ŁUK 90 |
| Oznaczenie 2 | bezhalogenowa |
| Wytwórca | OBO |
| Wymiar | Ø16mm |
| Kolor | jasnoszary; RAL 7035 |
| Materiał | akrylonitryl-butadien-styren + poliwęglan |
| Najmniejsza jednostka sprzedaży | 10 |
| Jednostka opakowania | Sztuk |
| Ciężar | 2,5 kg |
| Jednostka wagi | kg/100 szt. |

Karta charakterystyki technicznej

Kolanko rurki z tworzywa sztucznego, behalogenowe

Numery katalogowe: 2047736



Wymiary

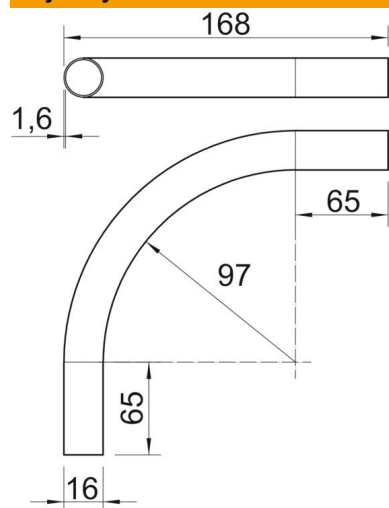

| | |
|---------------|--------|
| Długość | 168 mm |
| Wymiar A | 65 mm |
| Wymiar D | 16 mm |
| Wymiar L | 168 mm |
| Wymiar m (mm) | M16 |
| Wymiar R | 97 mm |
| Wymiar t | 1,6 mm |

Dane techniczne

| | |
|------------------------------|-------|
| Wykonanie | Wtyk |
| Elastyczność | brak |
| Do znamionowej średnicy rury | 16 mm |
| Bezhalogenowy | tak |
| Z mufą | brak |
| Kąt kolanka | 90 ° |