

# Karta charakterystyki technicznej

## Śruba z łbem młoteczkowym ZL

Numery katalogowe: 1148322



Śruba z łbem młoteczkowym do stosowania z szynami MS4121 i MS4141

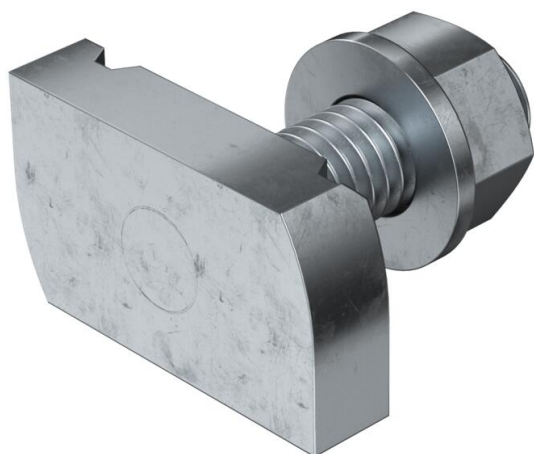

St stal

ZL Cynkowanie lamelowe (płatkowe)

### Dane podstawow

Numery katalogowe	1148322
Typ	MS41HB M10x30 ZL
Oznaczenie 1	Śruba z łbem młoteczkowym
Oznaczenie 2	do szyny profil MS4121/4141
Wytwórca	OBO
Wymiar	M10x30mm
Materiał	Stal
Powierzchnia	Cynkowanie lamelowe (płatkowe)
Norma powierzchni	
Najmniejsza jednostka sprzedaży	50
Jednostka opakowania	Sztuk
Ciężar	7,4 kg
Jednostka wagi	kg/100 szt.
Ślad węglowy CO2 (GWP) od kołyski po bramę	0,1876 kg CO2e / 1 Sztuka

# Karta charakterystyki technicznej

## Śruba z łbem młoteczkowym ZL



Numery katalogowe: 1148322

### Wymiary

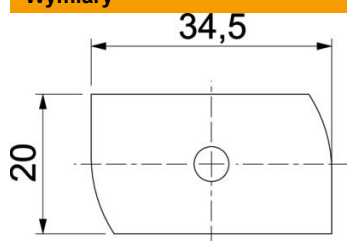

Długość	34,5 mm
Szerokość	20 mm
Wysokość	8 mm
Wymiar H	8 mm
Wymiar L	30 mm

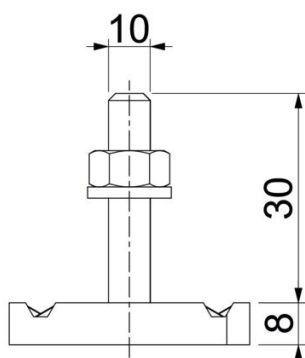

### Dane techniczne

Moment obrotowy:	16 Nm
Odpowiedni do szyny profilowej	tak
Gwint	M 10 x 30
Podkładka Ø	20 mm