

## Thermostat d'ambiance avec contact inverseur

### Notice d'instructions

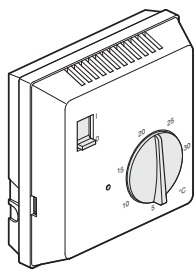

## EK003

### Présentation du produit

Le EK003 est un thermostat d'ambiance électronique tout particulièrement adapté à la commande de chauffage et / ou à la commande de climatisation grâce à son contact inverseur.

### Etalonnage de la consigne

Quelques jours après la mise en marche du chauffage, il est conseillé de relever la température ambiante à l'aide d'un thermomètre placé au centre de la pièce.

Retirer le bouton de réglage du thermostat et le repositionner en face de la valeur indiquée par le thermomètre.

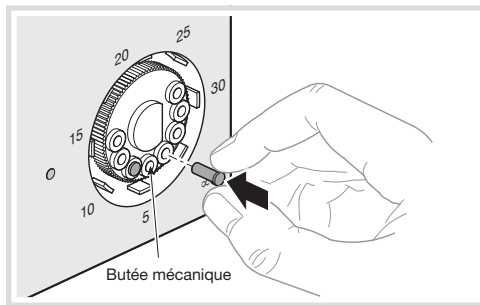

Ex : blocage de la consigne à 20 °C

4. remettre en place le bouton de réglage et vérifier que le blocage s'effectue bien aux valeurs désirées.

### Installation du thermostat 25513

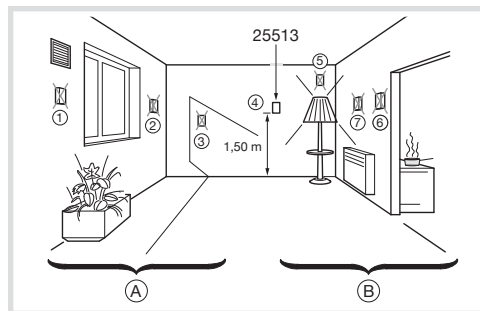

installer le thermostat à 1,50 m du sol, sur le mur intérieur ④ en évitant les influences externes : (① aérateur, ② mur extérieur, ③ rayons de soleil) et internes : (⑤ appareil d'éclairage, ⑥ derrière conduit de fumée, four ⑦ convecteurs). Boucher la gaine afin d'éviter tout courant d'air. (A) influences externes (B) influences internes

### Montage

Le thermostat peut être installé en saillie ou sur une boîte d'encastrement avec un entreaxe de 60 mm. Arrivée du câble par l'arrière.

- déclipser le capot ①
- fixer le socle ④ du thermostat par les trous de fixation ②
- brancher les fils sur le bornier ③
- remonter le capot ①
- ⑤ voyant indiquant l'état de la sortie
- ⑥ interrupteur marche / arrêt.

### Spécifications techniques

#### Caractéristiques électriques

Alimentation : 230 V~ ±15% 50/60 Hz  
240 V~ +/-6% 50/60 Hz  
Sortie : 1 contact inverseur libre de potentiel :  
μ 8A 230 V~ AC1  
0,5 VA  
Consommation :  
Tension et courant déclarés pour les besoins des essais d'émissions CEM : 230 V~ / 0.5A  
Tension de choc : 4kV  
Protection amont : disjoncteur 10A

### Garantie

24 mois contre tous vices de matières ou de fabrication, à partir de leur date de production. En cas de défectuosité, le produit doit être remis au grossiste habituel. La garantie ne joue que si la procédure de retour via l'installateur et le grossiste est respectée et si après expertise notre service contrôle qualité ne détecte pas un défaut dû à une mise en oeuvre et/ou une utilisation non conforme aux règles de l'art. Les remarques éventuelles expliquant la défectuosité devront accompagner le produit.

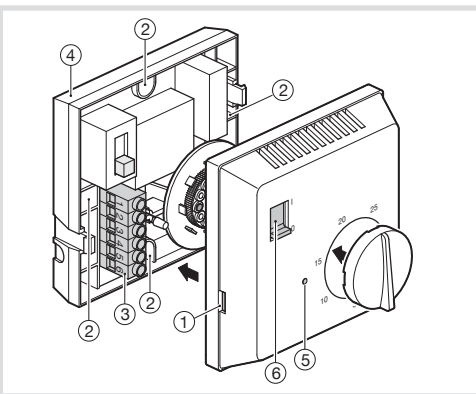

### Caractéristiques fonctionnelles

Base de temps : 8 mn  
Bande proportionnelle : 2,5 °C  
Dimensions : 80 x 80 x 30  
Structure du logiciel : classe A  
Action de type : 2B  
Classe d'isolation : II  
Produit à montage indépendant pour être fixé sur une boîte d'encastrement ou en saillie.

### Environnement

T° de fonctionnement : 0 °C à +50 °C  
T° stockage : -10 °C à +65 °C  
Classe ecodesign : 4  
Indice de protection : IP 30  
Degré de pollution : 2

### Raccordement

souple : 1□ à 2,5□ - rigide : 1,5□ à 4□



Comment éliminer ce produit (déchets d'équipements électriques et électroniques).

(Applicable dans les pays de l'Union Européenne et aux autres pays européens disposant de systèmes de collecte sélective). Ce symbole sur le produit ou sa documentation indique qu'il ne doit pas être éliminé en fin de vie avec les autres déchets ménagers. L'élimination incontrôlée des déchets pouvant porter préjudice à l'environnement ou à la santé humaine, veuillez le séparer des autres types de déchets et le recycler de façon responsable. Vous favoriserez ainsi la réutilisation durable des ressources matérielles. Les particuliers sont invités à contacter le distributeur leur ayant vendu le produit ou à se renseigner auprès de leur mairie pour savoir où et comment ils peuvent se débarrasser de ce produit afin qu'il soit recyclé en respectant l'environnement. Les entreprises sont invitées à contacter leurs fournisseurs et à consulter les conditions de leur contrat de vente. Ce produit ne doit pas être éliminé avec les autres déchets commerciaux.

Utilisable partout en Europe et en Suisse



L'installation et le montage d'appareils électriques doivent être effectués uniquement par des électriciens qualifiés, en conformité avec les normes d'installation et dans le respect des directives, dispositions et consignes de sécurité et de prévention des accidents en vigueur dans le pays.

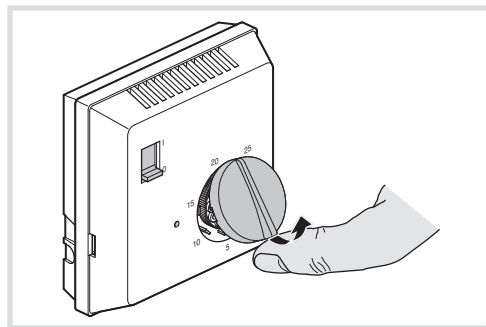

### Raccordement électrique

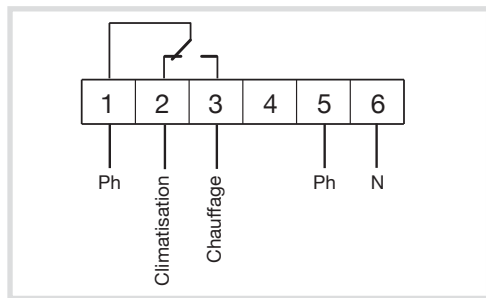

### Limitation du réglage de la consigne confort

Il est possible de limiter mécaniquement la plage de réglage (par ex : de 10° à 20° C) ou même de figer la consigne (par ex : 20 °C).

Pour cela :

1. récupérer les deux ergots de blocage qui sont livrés dans le socle du produit :

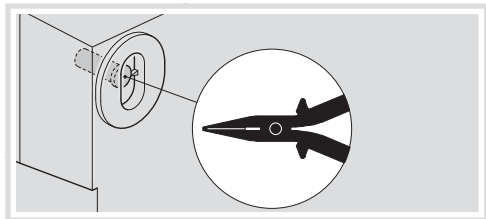

2. positionner le bouton de réglage bien en face d'une valeur (20 °C par exemple) et le déclipser.
3. mettre en place les ergots de blocage.

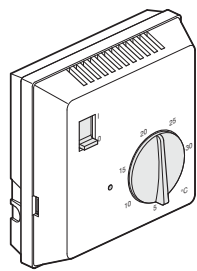

## EN Room thermostat with changeover contact

### User instruction

## EK003

### Product presentation

The EK003 is an electronic room thermostat particularly suitable for heating and / or air conditioning control.

### Adjustable temperature's range

Some days after the installation, measure the room temperature with a reference thermometer. Draw back the knob and locate it to reach the same value of the reference thermometer.

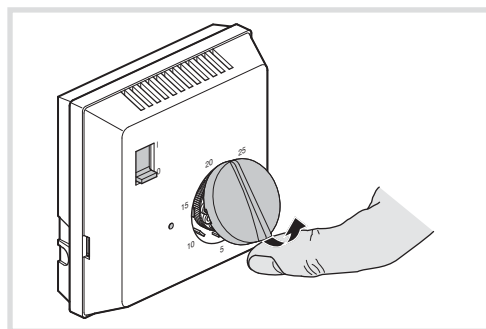

### Electrical connection

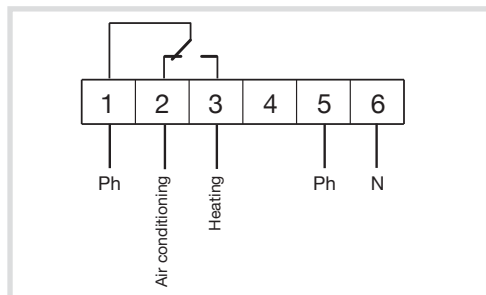

### Temperature's range limitation

It is possible to limit mechanically the temperature's range (between 10° to 20° C for example) or even to lock the temperature range at a fixed temperature (20° C for example).

For that :

1. Take the two range limiting nibs which are found in the thermostat base.

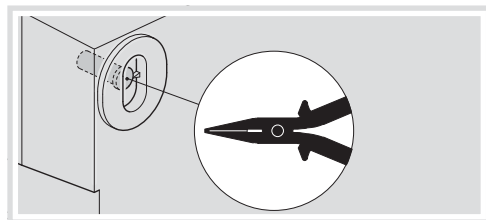

2. Locate the knob to indicate a precise value (20° C for example) and remove it.
3. Place the two range limiting nibs.

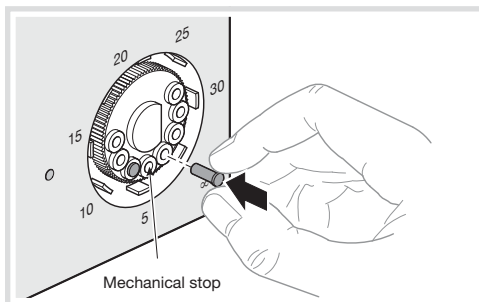

Ex : to lock the temperature's range at 20° C

4. Put back the knob and check that the temperature's range is limited to the requested values.

### Installation of the 25513 thermostat

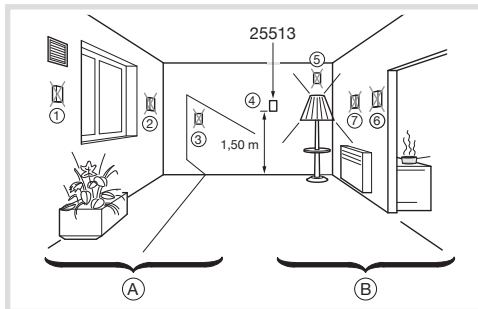

Install the thermostat at 1,50 m from the floor, on the internal wall (4) avoiding external influences : (1) extraction fan, (2) external wall, (3) sunlight) and internal influences : (5) lighting devices, (6) chimney, (7) electrical heater). Seal the conduit to avoid any draught coming from it. (A) external influences - (B) internal influences

### Installation

The thermostat can be installed either surface mounted or on a flush box 60 mm.

Cables should arrive from the back.

- take off the front cover (1)
- fix the product's base (4) through the fixing holes (2)
- connect the wires on the terminals (3)
- put back the front cover (1)
- (5) indicating light to signal heating
- (6) switch ON/OFF.

### Technical specifications

#### Electrical characteristics

Supply : 230 V~ ±15% 50/60 Hz  
240 V~ +/-6% 50/60 Hz  
Output : 1 changeover contact potential free  
μ 8A 230V~ AC1  
0,5 VA  
Consumption : Voltage and current declared for the needs of  
EMC emissions tests: 230 V~ / 0.5A  
Rated impulse voltage: 4kV  
Upstream protection: circuit breaker 10 A

### Warranty

A warranty period of 24 months is offered on hager products, from date of manufacture, relating to any material of manufacturing defect. If any product is found to be defective it must be returned via the installer and supplier (wholesaler). The warranty is withdrawn if :

- after inspection by hager quality control dept the device is found to have been installed in a manner which is contrary to IEE wiring regulations and accepted practice within the industry at the time of installation.
- the procedure for the return of goods has not been followed. Explanation of defect must be included when returning goods.

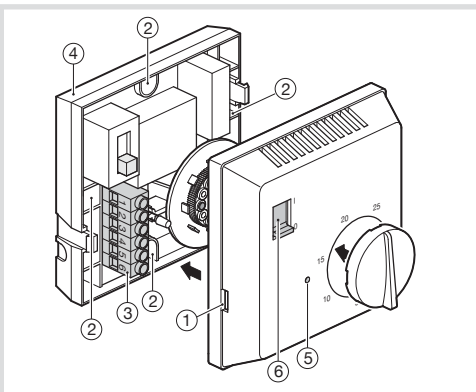

### Functional characteristics

Proportional control  
Time base: 8 mn  
Proportional band: 2,5 °C  
Dimensions : 80 x 80 x 30  
Action type : 2B  
Insulation class: II  
Independent installation device for integrated or Surface mounting

### Environment

Operating temperature: 0 °C to +50 °C  
Storage temperature: -10 °C to +65 °C  
Ecodesign class: 4  
Protection degree: IP 30  
Pollution category: 2

### Connection

Flexible: 1□ to 2,5□ - Rigid : 1,5□ to 4□



Correct Disposal of This product  
(Waste Electrical & Electronic Equipment).

(Applicable in the European Union and other European countries with separate collection systems).

This marking shown on the product or its literature indicates that it should not be disposed with other household waste at the end of its working life. To prevent possible harm to the environment or human health from uncontrolled waste disposal, please separate this from other types of wastes and recycle it responsibly to promote the sustainable reuse of material resources.

Household users should contact either the retailer where they purchased this product, or their local government office, for details of where and how they can take this item for environmentally safe recycling.

Business users should contact their supplier and check the terms and conditions of the purchase contract. This product should not be mixed with other commercial wastes of disposal.

Usable throughout Europe  and in Switzerland



Electrical equipment may only be installed and assembled by a qualified electrician in accordance with the relevant installation standards, guidelines, regulations, directives, safety and accident prevention regulations of the country.

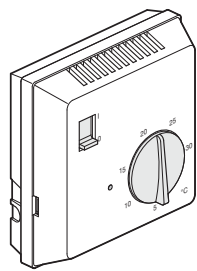

DE **Raumthermostat mit Wechselkontakt**

## Bedienungsanleitung

### EK003

#### Beschreibung

Elektronischer Raumthermostat mit Wechselkontakt zur Regelung von Heizungs- und Klimaanlage.

#### Einstellung der Temperaturskala

Einige Tage nach Inbetriebnahme der Heizung wird empfohlen, die Raumtemperatur mittels eines Thermometers, das in der Raummitte platziert wird, zu messen und mit dem Wert der Skala des Thermostaten zu vergleichen. Bei einer Abweichung ist der Einstellknopf des Thermostaten abzuziehen und neu zu positionieren. Der Pfeil des Einstellknopfs sollte dann mit der Temperatur des Thermometers übereinstimmen.

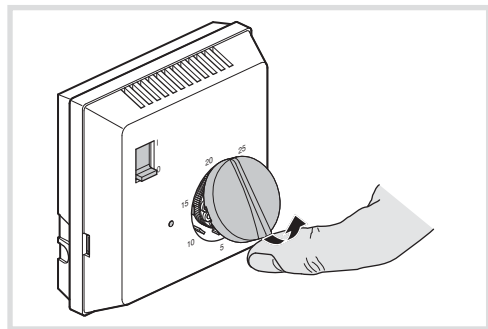

#### Elektrischer Anschluß

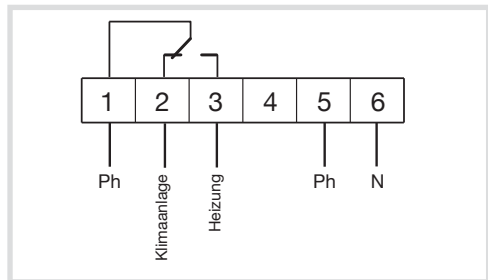

#### Begrenzung der Temperaturregelung

Der Einstellbereich der Temperaturskala kann mechanisch begrenzt (z. B. von 10° bis 20° C) oder fest auf einen Sollwert eingestellt werden (z. B. 20° C).

Hierfür muß man:

1. die beiden Blockierstifte, die im Unterteil des Produkts mitgeliefert werden, hervorholen.

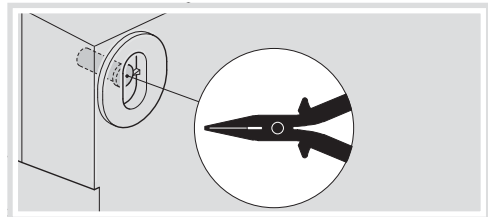

2. den Einstellknopf genau auf den gewünschten Temperaturwert placieren (z. B. 20° C) und obziehen.
3. danach die Blockierstifte entsprechend anbringen.

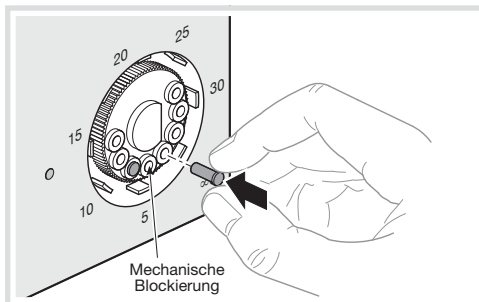

z. B. Blockierung der Anweisung bei 20° C

4. nach der Montage des Einstellknopfes prüfen, ob die Stifte den nicht gewünschten Bereich sperren.

#### Installation des Thermostaten 25513

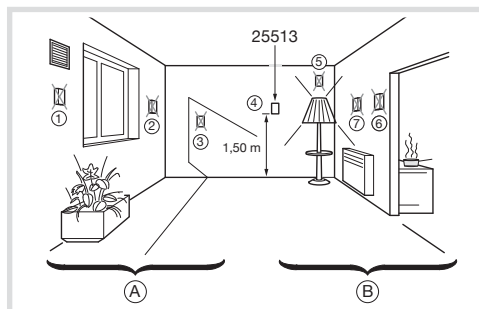

Den Thermostat 1,50 m über dem Boden an der Innenwand ④ anbringen, wobei Außeneinflüsse: (① Belüftung, ② Außenwand, ③ Sonneneinstrahlung) und Einflüsse von innen (⑤ Lampen, ⑥ Rückseite des Rauchabzugs, Herd ⑦ Konvektoren) zu vermeiden sind. Gegen Zug abdichten, um jegliche Luftbewegung zu vermeiden.

- Ⓐ Außeneinflüsse
- Ⓑ Einflüsse von innen

#### Montage

Der Thermostat kann Aufputz oder auf eine Unterputzdose mit 60 mm Befestigungsspur montiert werden. Die Kabelzuführung erfolgt von hinten.

- Haube ① abnehmen
- Unterteil ④ des Thermostats mit Schrauben in den Befestigungslöchern ② befestigen
- Leiter an den Klemmen ③ anschließen
- Haube ① wieder aufklipsen
- ⑤ Leuchte zeigt den Schaltzustand des Ausgangs an
- ⑥ Schalter EIN / AUS.



Einbau und Montage elektrischer Geräte dürfen nur durch eine Elektrofachkraft gemäß den einschlägigen Installationsnormen, Richtlinien, Bestimmungen, Sicherheits- und Unfallverhütungsvorschriften des Landes erfolgen.

#### Technische Daten

##### Elektrische Eigenschaften

Nennspannung: 230 V~ ±15% 50/60 Hz  
240 V~ +/-6% 50/60 Hz  
Schaltleistung: 1 potentialfreier Wechselkontakt  
μ 8A 230 V~ AC1  
Verlustleistung: 0,5 VA  
Strom und Spannung gemeldet für die Bedürfnisse der EMVStörabstrahlungsmessungen:  
230 V~ / 0.5A  
Nennstoßspannung: 4kV  
Vorsicherung: Schutzschalter 10A

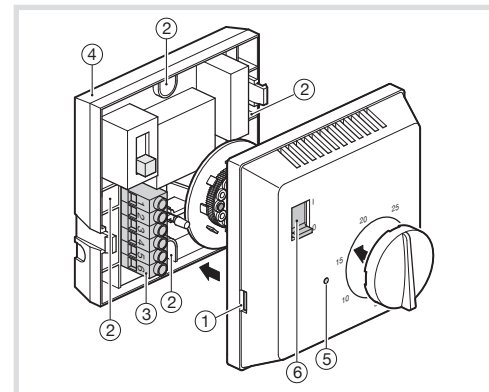

#### Funktionsdaten:

Proportionalregelung  
Zeitbasis: 8 min  
Proportionalbereich: 2,5° C  
Abmessungen: 80 x 80 x 30  
Maßnahme des Typs: 2B  
Isolationsklasse: II  
Unabhängige Installationsvorrichtung für integrierte oder Aufputzmontage

#### Umgebung

Betriebstemperatur: 0° C à +50° C  
Lagerungstemperatur: -10° C à +65° C  
Effizienzklasse: 4  
Schutzart: IP 30  
Verschmutzungsgrad: 2

#### Anschlußquerschnitte

flexibel: 1□ bis 2,5□ - massiv: 1,5□ bis 4□



Korrekte Entsorgung dieses Produkts (Elektromüll).

(Anzuwenden in den Ländern der Europäischen Union und anderen europäischen Ländern mit einem separaten Sammelsystem).

Die Kennzeichnung auf dem Produkt bzw. auf der dazugehörigen Literatur gibt an, dass es nach seiner Lebensdauer nicht zusammen mit dem normalen Hausmüll entsorgt werden darf. Entsorgen Sie dieses Gerät bitte getrennt von anderen Abfällen, um der Umwelt bzw. der menschlichen Gesundheit nicht durch unkontrollierte Müllbeseitigung zu schaden. Recyceln Sie das Gerät, um die nachhaltige Wiederverwertung von stofflichen Ressourcen zu fördern.

Private Nutzer sollten den Händler, bei dem das Produkt gekauft wurde, oder die zuständigen Behörden kontaktieren, um in Erfahrung zu bringen, wie sie das Gerät auf umweltfreundliche Weise recyceln können.

Gewerbliche Nutzer sollten sich an ihren Lieferanten wenden und die Bedingungen des Verkaufsvertrags konsultieren. Dieses Produkt darf nicht zusammen mit anderem Gewerbemüll entsorgt werden.

Verwendbar in ganz Europa und in der Schweiz

#### Garantie

Es gelten die Allgemeinen Geschäftsbedingungen der Hager Electro GmbH. bzw. die gesetzliche Regelung.

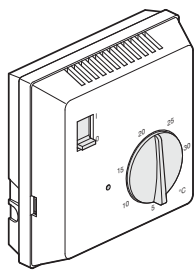

## SV Rumstermostat med växlande kontakt

### Bruksanvisning

## EK003

### Presentation av produkten

EK003 är en elektronisk rumstermostat för styrning av elvärmeanläggningar. Produkten är försedd med en växlande kontakt och därför användbar till styrgorgan i klimatanläggningar.

### Inställning av realtemperatur

Ett par dagar efter drifttagning skall rums-temperaturen uppmätas och värdet på termostatsens skala kalibreras mot en termometer. Kalibrering utförs genom att inställningsratten placeras mot det på termometern visade värdet.

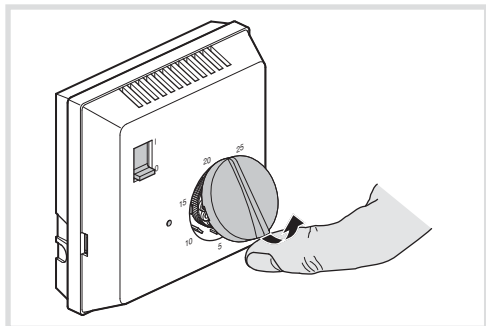

### Elektrisk anslutning

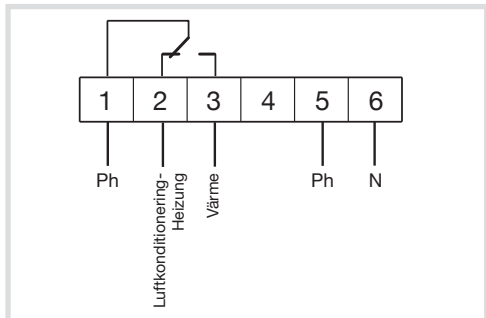

### Begränsning av komforttemperatur

Inställning av komforttemperaturen kan mekaniskt begränsas till tex 10° till 20° C eller till ett exakt värde tex 20 °C.

Utförande:

1. Två blockeringsstift medlevereras i termostatsens underdel.

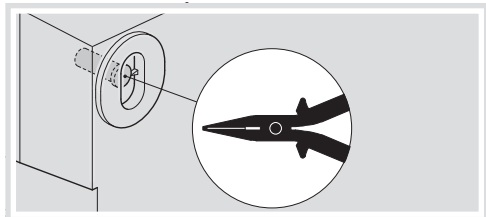

2. Ställ ratten på önskad temperaturnivå (tex 20 °C) och demontera den.
3. Placera blockeringsstiften i önskat läge.

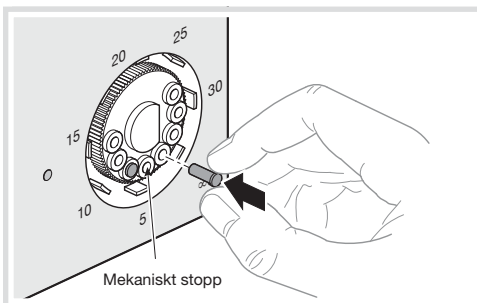

Exempel : för att ställa in 20 °C

4. Efter att ratten återmonterats provas begränsningen.

### Installation av 25513

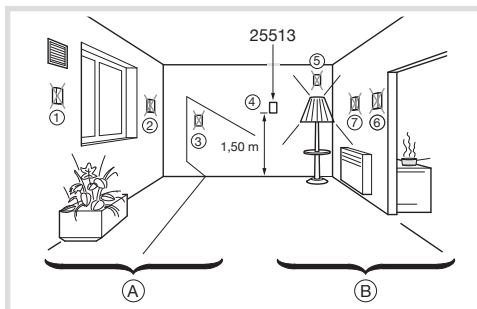

Termostaten placeras gärna på en innervägg ④ ca 1,5 m över golv.

① Den får ej monteras invid fläkt, ②, ③ på yttervägg, i direkt solljus (nära varma ljuskällor ⑤, ⑥ vid kamin ⑦ eller radiatorer).

Täta mot luftdrag och förhindra luft rörelser runt termostaten.

- Ⓐ Yttre påverkan
- Ⓑ Intern påverkan

### Montage

Termostaten kan monteras utanpåliggande eller infällt i apparatdosa 60 mm diameter.

Kabelinföring sker från baksidan.

- Demontera locket ①
- Underdel ④ fästs med hakar ②
- Ledningar ansluts till kopplingsklämmor ③
- Montera locket ①
- Indikeringslampa ⑤ visar kontaktstatus
- Omkopplare ⑥ TILL/FRÅN.

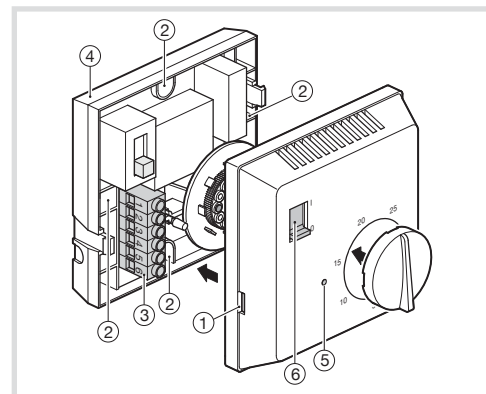

### Tekniska data

#### Elektriska egenskaper

Märkspänning:	230 V~ ±15% 50/60 Hz
	240 V~ +/-6% 50/60 Hz
Max last potfri kontakt:	1 vxl μ 8A 230 V~ AC1 0,5 VA
Egenförbrukning:	
Spänning och ström angivna för EMC-emissionsprovning:	230 V~ / 0.5A
Märkspänning för chock:	4kV
Försäkring:	dvärgbrytare 10A

#### Funktionsdata

Proportionell styrning	
Tidscykel:	8 mn
Temperaturavvikelse:	2,5 °C
Mått:	80 x 80 x 30
Programvarans struktur:	Klass A
Åtgärdstyp:	2B
Isoleringsklass:	II
Oberoende installationsanordning för integrerad eller ytmontering.	

#### Omgivning

Drifttemperatur:	0 °C till +50 °C
Lagringstemperatur:	-10 °C till +65 °C
Ecodesign class:	4
Kapslingsklass:	IP 30
Föroreningsgrad:	2

#### Anslutningar

Mjukledare: 1□ till 2,5□ - Enkelledare: 1,5□ till 4□



Korrekt avfallshandling av produkten (elektriska och elektroniska produkter).

Denna markering på produkten och i manualen anger att den inte bör sorteras tillsammans med annat hushållsavfall när dess livstid är över. Till förebyggande av skada på miljö och hälsa bör produkten hanteras separat för ändamålsenlig återvinning av dess beståndsdelar.

Hushållsanvändare bör kontakta den återförsäljare som sålt produkten eller sin kommun för vidare information om var och hur produkten kan återvinnas på ett miljösäkert sätt.

Företagsanvändare bör kontakta leverantören samt verifiera angivna villkor i köpekontraktet. Produkten bör inte hanteras tillsammans med annat kommersiellt avfall.

Användbar i hela Europa och i Schweiz

#### Garanti

hager lämnar 24 mån garanti från faktura datumet ; garantin gäller alla fabriktions och materialfel och gäller under förutsättning att felaktig produkt returneras tillsammans med en förklaring av felet och kopia av fakturan via ansvarig installatör och grossist ; garantin gäller ej om hagers kvalitetskontroll finner att produkten är i fullt god skick eller att den ej installerats enl. gällande föreskrifter.



Inbyggnad och montering av elektriska apparater får bara utföras av en behörig elektriker i enlighet med de gällande nationella installationsnormerna, riktlinjerna, bestämmelserna, säkerhets- och olycksfallsförebyggande föreskrifterna.